

Ausgabe
2023

DAS MAGAZIN FÜR LIFESTYLE UND DESIGN IM BAD

FREIRAUM

MEINE WELT. MEIN STIL. MEIN BAD VON DIANA.



DER PERFEKTE MIX IM BAD

Wie sich Gemeinsamkeiten und Unterschiede zu einem stimmigen Bad-Design ergänzen und selbst kulturelle Grenzen sprengen

**DIE BESTEN IDEEN
UNSERER HÄNDLER**

Kreativer Schlagabtausch
der Profis um die schönste
DIANA-Badplanung

VORAUSGEDACHT

Intelligente Bad-Ideen für
den räumlichen Neuanfang

DIANA
MEIN BAD



DIANA-BAD.DE



FREIRAUM BADMAGAZIN. PERFEKTE MISCHUNG FÜR BÄDER MIT CHARAKTER

Wenn Offenheit alte Denkmuster auflöst, entsteht Spannung: Und es stellt sich die Frage, ob sich der Mut, neue und andere Wege zu gehen, lohnt. Im Grunde hat sich diese Frage längst selbst beantwortet. Denn im Wandel der Zeiten spiegeln sich immer Einflüsse, die aus der Vergangenheit kommen, bevor Visionen der Zukunft sie zu einem Moment der Gegenwart kombinieren. Oder anders gesagt: Nie war die Mischung so wertvoll wie heute – und nie waren die Möglichkeiten besser, aus den persönlichen Vorlieben selbst einen authentischen Stil zu mixen.

Diese Ausgabe unseres DIANA Badmagazins FREIRAUM widmet sich auf 228 Seiten dem Zauber der Verbindung. Egal ob Stil, Identität, Materialität oder Herkunft – die verschiedenen DIANA Badwelten variieren die großartigen Möglichkeiten, die sich aus der Vielfalt ergeben. Auch der thematische Fokus dieses Hefts liegt auf dem Mehrwert durch Mischung. Egal ob es um menschliche Beziehungen geht oder die Komponenten eines gelungenen Cocktails. Oder um die Frage, welche Faktoren sich mischen müssen, um mit 60 nochmal ein neues Leben anzufangen.

Lassen Sie sich durch die Vielfalt dieses Magazins treiben und genießen Sie den FREIRAUM, den es bietet: Sie selbst zu sein, mit dem, was Sie ausmacht. In genau der Mischung, die Ihnen gefällt.

Verbindende Grüße
Ihre DIANA Fachpartner rund ums Bad

MEHR INSPIRATIONEN UND FRISCHE BAD-IDEEN
FINDEN SIE UNTER:



[instagram.com/
diana_badwelten](https://www.instagram.com/diana_badwelten)



[pinterest.de/
diana_badwelten](https://www.pinterest.de/diana_badwelten)



[facebook.com/
diana.badwelten](https://www.facebook.com/diana.badwelten)

SPECIALS, TRENDS & GESCHICHTEN

DIANA FREIRAUM – THEMEN UND IDEEN FÜR IHREN LIEBLINGSRAUM BAD

THE NEW BLACK SPECIAL

10 - 12 **TREND MODERN ART DECO**
Goldene Zeiten für puristische Kontraste
mit maximaler Wirkung

28 - 31 **CULTURAL MIX**
Was wir gewinnen, wenn wir uns
für Einflüsse von anderswo öffnen

BADWELT L SPECIAL

52 **DAS VERBINDENDE ELEMENT**
Eine kurze Geschichte des &-Zeichens

64 **MIXOLOGY**
Cocktails feiern den Charme der Mischung –
und beziehen nicht nur Flüssiges mit ein

BADWELT M SPECIAL

104 - 113 **KREATIVE KÖPFE – KREATIVE BADEZIMMER**
Beim DIANA Händler-Wettbewerb zeigen echte
Profis, was gute Badplanung bewirkt

120 - 121 **WIN-WIN STATT FAULEM KOMPROMISS**
Wenn zwei sich streiten, freuen sich alle –
vorausgesetzt, die Lösung ist konstruktiv

BADWELT S SPECIAL

154 - 157 **NEO ÖKOLOGIE – PRAGMATISCH KLEINE SCHRITTE**
Alternative zum gepredigten Verzicht:
Umdenken wird zur neuen Cleverness

172 - 173 **DIE 15 MINUTEN STADT**
Intelligente Stadtplanung löst eine Reihe von Zukunftsfragen
auf einmal: Lob des mobilen Nahbereichs

BADWELT C SPECIAL

200 - 203 **FOREVER YOUNG – NEUER LEBENSABSCHNITT**
Endlich alt genug, um zu neuen Ufern aufzubrechen!

INHALT

06 DIE VIELFALT DER DIANA BADWELTEN

Vier Welten, eine Philosophie – und die Vielfalt unendlicher Möglichkeiten

08 DER EXKLUSIVE WEG ZUM DIANA-BAD

Das DIANA-Prinzip setzt auf Profis bei jedem Schritt zum Traum-Bad: von der Planung, über die Beschaffung bis hin zur fachgerechten Montage. Wir erklären, wie Bad ohne Umwege geht

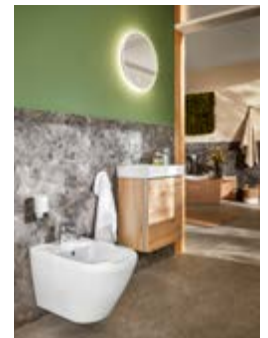

S

DIANA BADWELT S

154 - 199 VOLLWERTIG UND PREISBEWUSST

Bäder, die sich rechnen

158 - 167 Badmöbel & Gästebad

168 - 171 Keramik

175 Kompakt-Keramik

177 - 178 Armaturen & Brausen

180 - 181 Accessoires

182 Wannen

184 - 185 Duschkabinen

186 Badheizkörper

188 - 199 Produktübersicht & Preise

C

DIANA BADWELT C

200 - 223 KOMFORT UND UNABHÄNGIGKEIT

Bäder für jede Lebenslage

200 - 203 Neue Lebensabschnitte

207 Unterfahrbarer Waschtisch

209 Badhocker

211 Kippspiegel

212 - 213 Dusch-WC & Stützklappgriff

214 - 215 Duschen leicht gemacht

216 Badheizkörper

218 - 223 Produktübersicht & Preise

224 IMPRESSUM

226 DIANA ONLINE & KATALOGSERVICE

L

DIANA BADWELT L

10 - 103 KOMPROMISSLOS EXKLUSIV

Bäder für Individualisten

10 - 27 The New Black

32 - 42 Badmöbel

44 - 48 Keramik

49 Gästebad

51 Dusch-WC

52 - 53 Accessoires

54 - 57 Armaturen & Brausen

58 - 59 Duschkabinen & Regenbrausen

60 - 63 Wannen

65 Duschplätze & Duschprofile

66 - 71 Duschkabinen

72 Badheizkörper

74 - 103 Produktübersicht & Preise

M

DIANA BADWELT M

104 - 153 VIELSEITIG UND FLEXIBEL

Bäder für alle Fälle

108 - 119 Badmöbel & Gästebad

122 - 123 Waschtische & Keramik

124 - 125 Accessoires

126 - 129 Armaturen & Brausen

130 - 133 Wannen & Duschwannen

136 - 137 Duschkabinen

138 Badheizkörper

140 - 153 Produktübersicht & Preise



DIANA BIETET MEHR ALS NUR EINE WELT VOLLER MÖGLICHKEITEN

VIER BADWELTEN UMSPANNT DAS QUALITÄTSVERSPRECHEN DER EXKLUSIVMARKE

BADWELT L KOMPROMISSLOS EXKLUSIV

Vielfalt in Spitzen-Design trifft auf bestechende Qualität, die souverän hält, was das exklusive Äußere verspricht.

Entdecken Sie die DIANA Badwelt L ab Seite 10

L

M

BADWELT M VIELSEITIG UND FLEXIBEL

Ausgewogene Optik, ein breites Spektrum mit viel Auswahl an Formen und Größen und genug Spielraum für Individualisierung.

Entdecken Sie die DIANA Badwelt M ab Seite 104

S

BADWELT S VOLLWERTIG UND PREISBEWUSST

Auch mit kleineren Budgets wird der Traum vom individuellen Bad wahr.

Entdecken Sie die DIANA Badwelt S ab Seite 154

C

BADWELT C KOMFORT UND UNABHÄNGIGKEIT

Produkte für ein komfortables Bad in allen Lebenslagen – mit oder ohne Handicap.

Entdecken Sie die DIANA Badwelt C ab Seite 200

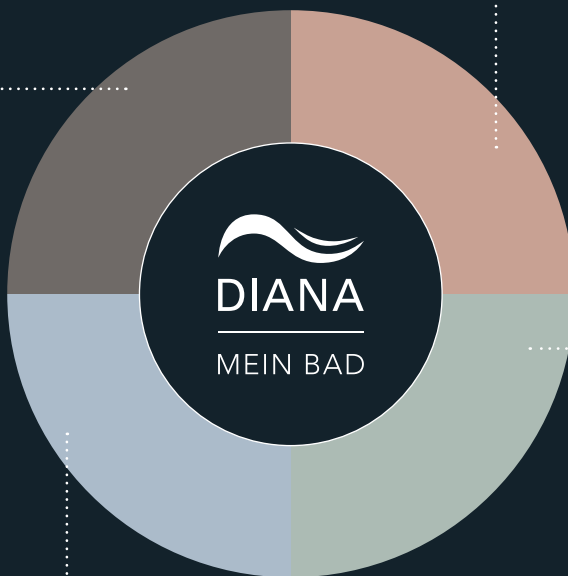

DIE VIELFALT DER DIANA BADWELTEN



L



M

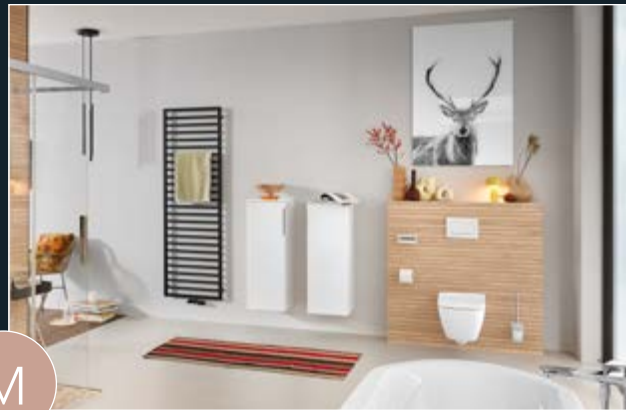

S



C



DIE EXKLUSIVMARKE DIANA – BALD AUCH IN IHREM NEUEN BAD

HIER WEISEN WIR IHNEN DEN DIREKTEN WEG ZUM TRAUMBAD OHNE UMWEGE

GANZ AM ANFANG STEHT DIE INSPIRATION

Lassen Sie sich berühren von den Eindrücken aus unseren exklusiven Medien – egal ob Badmagazin FREIRAUM, Website, Social Media oder live vor Ort in einer unserer zahlreichen Badausstellungen: DIANA-Inspiration hat viele Gesichter und liefert wertvolle Informationen bereits in der frühen Ideen-Phase.



[diana-bad.de/
badwelten](https://diana-bad.de/badwelten)



[instagram.com/
diana_badwelten](https://instagram.com/diana_badwelten)



[pinterest.de/
diana_badwelten](https://pinterest.de/diana_badwelten)



[facebook.com/
diana.badwelten](https://facebook.com/diana.badwelten)



DIE BADAUSSTELLUNG ALS SCHAUFENSTER DER MÖGLICHKEITEN

Sehen, fühlen, anfassen, ausprobieren, erleben – berühren und beraten lassen: Das volle Potenzial der DIANA-Vielfalt begegnet Ihnen beim unverbindlichen Besuch einer Ausstellung am intensivsten. Und das Beste: Bei jedem unserer Fachhandelspartner finden Sie auch exzellentes Beratungs-Know-how.



DIE DIANA BADAUSSTELLUNG IN IHRER NÄHE
FINDEN SIE UNTER:

www.diana-bad.de/badausstellungen



GUTE VORBEREITUNG IST DIE HALBE PLANUNG

Unsere Experten denken bei der Planung an alles – und ihre Erfahrung sorgt dafür, dass Ihr neues Traumbad genau so wird, wie Sie es wollen – vorausgesetzt, alle Informationen liegen vor. Um sich auf die Beratung optimal vorzubereiten, gehen Sie daher einfach unsere 4-stufige Checkliste durch. Damit kann (fast) nichts mehr schiefgehen.



DIE CHECKLISTE FINDEN SIE UNTER:

www.diana-bad.de/freiraum/checkliste-badplanung

VOM PROFI EINGEBAUT – VON IHNEN TÄGLICH GENUTZT UND GELIEBT

Während die Experten von den Fachhandelspartnern nach der Planung für eine reibungslose Bestellung und Logistik sorgen, kümmern sich qualifizierte Handwerkspartner um die fachgerechte Montage. So geht die Reise zu Ihrem neuen Traumbad zu Ende wie sie begonnen hat: mit der Arbeit von Profis, die Ihnen lange Jahre Freude an den DIANA-Produkten garantiert.



PROFI TIPP

Kataloge, Apps und Internetseiten können Ihnen einen ersten Eindruck verschaffen, was DIANA ist und was die Marke leisten kann. Doch nichts geht über das persönliche Erleben vor Ort in einer der DIANA Badausstellung. Denn da können Sie anfassen, fühlen und ausprobieren. Außerdem stehen Ihnen für Fragen Menschen wie ich spontan zur Verfügung. Und wann schauen Sie bei uns vorbei?



DIANA Clean



DIANA Hygiene



DIANA Grip

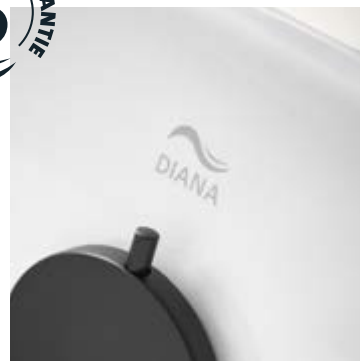

WO DIANA DRAUFSTEHT, STECKT QUALITÄT DRIN

Achten Sie beim Einbau auf unser Markenzeichen. Denn nur wenn DIANA draufsteht, können Sie sich auch auf unser Qualitätsversprechen verlassen, das wir mit vollen fünf Jahren Garantie untermauern. Details dazu finden Sie auf Seite 224. Und auch auf die exklusiven Oberflächenveredelungen wie DIANA Clean, Hygiene oder Grip können Sie sich verlassen.

DIANA Produkte anhand ihrer Bezeichnungen erkennen:

DIANA L100

DIANA L100-Black

... -White

... -Steel

... -Neu

L = Badwelt, **100** = Produktserie (optional)

Black = Oberfläche Schwarz matt

White = Oberfläche Weiß matt

Steel = Oberfläche Edelstahl-Finish

Neu = Update einer bestehenden Produktserie



MODERN ART DECO

GOLDENE ZEITEN



Er ist der Ausdruck schlichter Eleganz und die Neuinterpretation des Glamour-Looks der Goldenen Zwanziger: der Modern Art Déco.

Entstanden ist die Stilrichtung ursprünglich in den 1920er Jahren. Aktuell gehört sie wieder zu den angesagten Einrichtungstrends. Wie schon zu seiner Anfangszeit, kombiniert Art Déco französische Eleganz mit purem Luxus. Er vereint die minimalistischen, geometrischen Formen der klassischen Moderne mit der Freude an Opulenz und Ästhetik. Bekannte Namen wie Paul Poiret, Erté, Charlotte Perriand oder Tamara de Lempicka sind vielleicht die prägendsten Vertreter:innen dieser Stilrichtung.

Die zeitgemäße Interpretation des Modern Art Déco im DIANA-Bad lebt von der spannungsreichen Mischung aus reduzierten Bad-Elementen mit kontrastreichem Schwarz-Weiß, perfekt repräsentiert durch das Sortiment THE NEW BLACK. Diese treffen auf goldene Eleganz und luxuriöse Materialien.



DIANA L200-Black
Badetuchhalter
Seite 86

*Was Gold und Schwarz verbindet – und damit zum
idealen Partner einer eleganten Ästhetik macht?
Ihr edler Charakter – und der Glanz. Hier in
Verbindung mit Elementen in Hochglanz-Finish.*



DIANA L700
Duschkabine
Seite 102



DIANA L100
Badmöbel
Seite 74





Mit der Verwendung von Schwarz im Bad ist sprichwörtlich – und hier im Wortsinn – eine goldene Ära angebrochen. Im Wechselspiel mit Gold ändern sich die Perspektiven und es entsteht ein mondän-moderner Look.



Die hellen Farben und der starke Kontrast von Schwarz und Weiß bringen Klarheit und Spannung ins Spiel. Die strukturierte Akzentwand in Gold und die satinierten, cremefarbenen Marmorfliesen sorgen für die richtige Portion an Pariser Chic. Japanisch inspirierte Eyecatcher, wie die elegante Tapete mit auffliegenden Kranichen, ergänzen den eleganten, femininen Look.

Die Badmöbel mit schwarzen Acryl Hochglanz-Fronten sowie die mattschwarzen Armaturen und Accessoires sind auf einfache geometrische Formen reduziert und bestimmen die Gestaltung im Bad.

Beleuchtete Spiegel, Lampen im Stil des Art Déco und die großen, umlaufenden Fensterflächen bringen die goldschimmernden Akzente zum Strahlen.





DIANA L100
Badmöbel
Seite 74



INSPIRIERENDE & FASZINIERENDE FRAUEN, DIE DEN NAMEN DIANA TRAGEN

Diana – ein Name, der Bilder weckt. Ein göttlicher Name: Seit Jahrtausenden fasziniert sie Menschen und Künstler:innen. Als marmorne Schönheit sieht man sie meist mit Pfeil und Bogen bewaffnet, oft auch mit einem Hirsch an der Seite. Die bildenden Künstler huldigten ihr, indem sie die schöne Göttin zusammen mit ihren Nymphen beim Baden zeigten. Im Mythos um den Jäger Aktaion heißt es, er habe Diana heimlich beim Baden in einem Waldsee beobachtet, wurde entdeckt und als Bestrafung für sein Vergehen in einen Hirsch verwandelt.

Diana – ein klingvoller, leuchtender Name. Hergeleitet vom lateinischen Wort „dius“, das heißt taghell oder leuchtend bedeutet. Ein stimmiger Name für beeindruckende Frauen: Filmstars, Prinzessinnen und moderne Heldinnen wurden oder werden so gerufen.

Eine der jüngsten ist Eiskunstläuferin Diana Nikitina. Sie wurde im Jahr 2000 in Riga geboren. Mit 17 Jahren, anno 2018, startete sie bei den Olympischen Winterspielen. Mit ihrem Outfit sorgte sie für Schlagzeilen. Allerdings anders, als man es bei einer Eiskunstläuferin vermuten könnte. Weder war ihr Röckchen zu kurz

noch platzte eine Naht an sensibler Stelle – Details, mit denen es Kolleginnen von Nikitina zu unfreiwilliger Medien-Bekanntheit gebracht hatten. Doch die 17-Jährige fiel anders auf. Sie hatte optisch einen sehr selbstbewussten Weg eingeschlagen: Sie kam nicht mit einem extrakurzen Röckchen aufs Eis, hatte auch keine Glitzersteinchen als Blickfang am Dekolleté. Stattdessen trug sie einen schwarzen Jumpsuit, hochgeschlossen, mit langen Hosen. Das fiel auf. In sozialen Medien wurde sie mit Catwoman verglichen. Andere fanden den Look rockig, Gangsterbraut-verdächtig oder fühlten sich ans Superheldenuniversum der Avengers erinnert. Der Tenor: begeistert. Lob gab es auch für die Musik. Diana Nikitina hatte kein gefälliges oder dramatisches Effekttstück gewählt, sondern den schwerblütigen Soul-Song „Soldier of Love“ von Sade. Sportlich war Diana Nikitina nicht stark genug, kam nicht bis ins olympische Finale. Schlagzeilen bekam sie trotzdem. Und weltweiten Applaus auf Twitter, wo sie ihr Outfit selbst so kommentierte: Sie sei eine starke Person und nicht mal im Ansatz eine Prinzessin. Darum wolle sie auch nicht wie eine aussehen – sondern cool und stark.

Text:
Veronika Renkenberger



KLANG-
VOLLE
DIANA

Eine andere moderne Heldin, die ihren eigenen Weg ging, war Dian Fossey. Die Zoologin hat jahrzehntelang in Afrika das Verhalten von Berggorillas erforscht. Indem sie mit und unter ihnen lebte: Behutsam und geduldig hat sie sich das Vertrauen einer Gorillagruppe erarbeitet. So lange, bis die Tiere sie in ihrer Mitte akzeptierten. Filme dokumentieren, wie die Berggorillas mit ihr Kontakt aufnehmen, sie berühren, ihr sogar Jungtiere anvertrauen, die im Schoß der Frau einschlafen. Durch Fosseys jahrelange Beobachtungen weiß man heute viel über die Familienstrukturen von Berggorillas, ihr Verhalten und die Kommunikation. Fossey hat auch versucht, Gorillas zu retten: Sie hat sich für ihren Schutz eingesetzt, gegen Wilderer, gegen touristische Profite – mit teils unorthodoxen Methoden, beispielsweise indem sie Fallen zerstörte. Da macht die Jagdgöttin Diana hingegen einen geradezu friedlichen Eindruck. Nicht nur, weil sie sanft erstarrt ist in mattglänzendem Marmor oder satten Ölgemälden. Es sind auch ihre Nebenberufe: Sie ist Göttin des Mondes und der Geburt, gilt als Beschützerin der Frauen und Mädchen. Hinzu kommt die starke Sinnlichkeit, mit der viele Maler sie beim Baden inszeniert haben. Wer die Bilder betrachtet, wird förmlich hineingezogen in die sinnliche Welt des Badens, den Genuss von Wasser auf der Haut. Genau da schließt sich der Kreis zum Namen der Marke DIANA.



KONTRASTREICH & ELEGANT



DIANA L300-Black
Tiefspül-Wand-WC mit
DIANA L300-Black WC-Sitz
Seite 82



DIANA L500
Wand-Bidet
Seite 83



Schwarze Komponenten mit ihrer samtigen Oberflächenstruktur zeichnen schöne Kontraste nicht nur zu weiß. Schwarze Armaturen unmittelbar mit weißer Keramik zu konfrontieren schafft noch einmal mehr optische Spannung.





DIANA L200-Black
Waschtischmischer
Seite 90

DIANA L200-Black
Accessoires
Seite 86

THE STORY OF RYANS

Interview:
Erich Nyffenegger



MONA & FLO AUF INSTAGRAM FOLGEN:



instagram.com/
the_story_of_ryans



DIANA L100-Black
Waschtischmischer
Seite 88

Mona und Flo haben sich in ihrem Neubau eine Badausstattung von DIANA gegönnt – und damit nicht nur Freunde und Familie schwer beeindruckt, sondern auch ihr persönliches Bäder-Glück gefunden. Wie sich's in ihrem wunderschönen NEW BLACK Bad lebt? Wir haben nachgefragt.

FREIRAUM: Was gefällt Euch an Eurem Bad am meisten?

Mona: Ganz klar das außergewöhnliche Design und der tolle Kontrast von Schwarz und Weiß. In Kombination mit natürlichem Holz und den Fliesen ein absoluter Eyecatcher.

Flo: Der Industrial-Style zieht sich bei uns durchs ganze Haus. Aber im Bad passt er ganz besonders gut.

FREIRAUM: Wie seid Ihr auf NEW BLACK von DIANA gestoßen?

Flo: Wir haben in der Planung jede Menge Kataloge gewälzt und ich muss sagen, so in dieser Art haben wir das nirgendwo sonst gefunden.

Mona: Die Freistehwanne in Schwarz ist uns dabei sofort ins Auge gesprungen ...

Flo: ... wobei mir eine Dusche auch gereicht hätte.

FREIRAUM: Trotzdem hat die Wanne einen Platz in Eurem Bad gefunden. Die richtige Entscheidung?

Mona: Absolut – aber man muss die Sachen schon gut pflegen, damit sie auch lange halten. Dafür gibt es ja glücklicherweise spezielle Produkte.

Flo: Eben! Und ich benötige für die Reinigung unseres neuen schwarzen Bads nicht länger als für unser altes.

FREIRAUM: Wie haben Freunde und Verwandte reagiert?

Mona: Die waren hin und weg, weil sie so etwas noch nie gesehen haben. Aber weil dieses Bad für uns ganz alleine ist, gilt für Besucher: Schauen ja, benutzen leider nein!



Nicht nur die seidige Haptik der Oberflächen und die Farbe Schwarz verbinden Armatur und Waschtisch – auch die Formensprache in ihrer feingliedrigen Art wirkt wie aus einem Guss: Da die Armatur mit sanften Kurven und filigranem Hebel, dort die Aufsatzschale mit dünner, aber widerstandsfähiger Wandung.

DIANA L200-Black
Waschtischmischer
Seite 90

**SCHWARZ SEHEN
KANN SO
ÄSTHETISCH SEIN:
ARMATUR UND
SCHALE ALS
PERFECT MATCH.**

DIANA L300-Black
Aufsatzschale dünnwandig
Seite 82



DIANA L200-Black
Wannen-Standarmatur
Seite 91

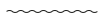
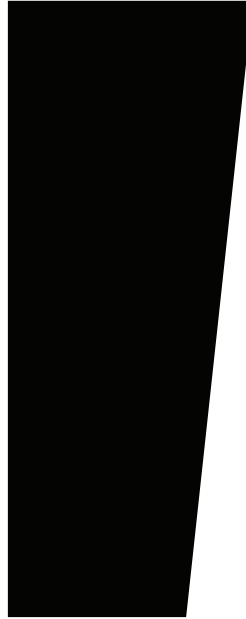
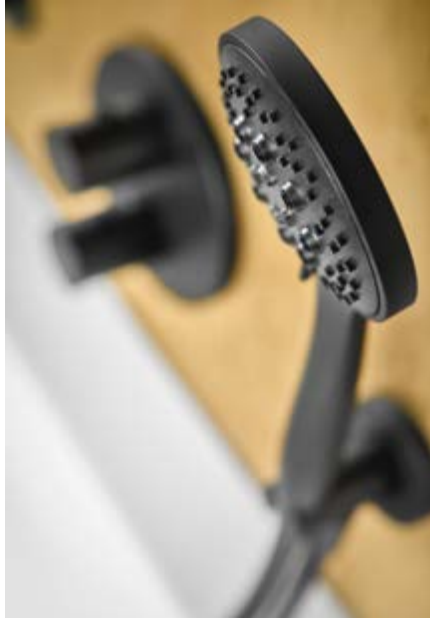

Egal ob Rechteck oder Oval: Freistehwannen in Bicolor sind Blickfang und Statement zugleich. Hautsymphatisches Sanitär-Acryl macht die Entspannung in einer solchen Wanne von DIANA L100 zu einer luxuriösen Erfahrung. Lieferbar in Weiß, Schwarz oder Bicolor. Die optimale Ergänzung stellen Armaturen und Handbrausen in Schwarz dar – Optisch wie funktional eine zusätzliche Aufwertung.



DIANA L100
Acrylwanne Rechteck
freistehend
Seite 97

FREIHEIT & BINDUNG

Man muss aus der Wahl der richtigen Badewanne zwar keine soziologische Wissenschaft machen, aber: Im Bad wie im Leben können wir verschiedene Entscheidungen treffen, die unsere Selbstwahrnehmung beeinflussen. Und welches Konzept das Richtige ist, hängt meist einfach von der Persönlichkeit ab – irgendwo zwischen der Neigung zu starker Bindung oder zu größtmöglicher Freiheit.

Es gibt Menschen, die Glück und Sicherheit als Geborgenheit erleben, wenn ihr Zuhause sie eng umschließt. Andere können mit einer verbindlichen Basis weniger anfangen und leben ihr Leben als Zugvögel. Welcher Typ am besten in welche Wanne passt? Wie gesagt: mehr individuelle Vorlieben und weniger soziologische Wissenschaft.



DIANA L100
Wall XS Acrylwanne
Seite 98



BODY

POSITIVITY



DIANA L600
Pendeltür
Seite 102

Jede und jeder von uns ist etwas ganz Besonderes. Trotzdem ist es nicht immer ganz leicht, in den Spiegel zu schauen. Und für manche Menschen noch etwas schwerer. Denn unsere Gesellschaft scheint genau zu wissen, was schön ist: schlanke Menschen. Gesunde, sportliche Menschen. Modisch zurechtgemachte Menschen. Was macht das mit denjenigen, die eine oder mehrere Anforderungen nicht erfüllen?

Gegen unrealistische Schönheitsideale hat sich die Bewegung „Body Positivity“ entwickelt: Ihr Ziel ist es, dass jeder Körper akzeptiert wird. Die Bewegung kämpft aktiv gegen bestimmte Formen von Körperkult und Ästhetisierung.

Das passiert vor allem im Internet und über die Medien. Und es wirkt. Es gibt Werbekampagnen der Mode- und Schönheitsindustrie, die gezielt auf „Body Positivity“ setzen. Sie starten Aktionen mit kurvigen Models und griffigen Hashtags wie #dubistdieantwort. Oder sie zeigen unter dem Motto #sizenotstyle dasselbe Outfit an zwei Frauen mit sehr unterschiedlichen Maßen – und an beiden sieht es toll aus. Plus-Size-Models, Schauspieler:innen und Sänger:innen mit Kurven rücken ins Rampenlicht und werden zu Ikonen. Lizzo ist eine von ihnen. Sie moderiert eine Show mit dem Titel „Watch Out for the Big Grrrls“.

Neulich sagte sie: Vorurteile gegen Menschen mit großen Kleidergrößen gebe es nach wie vor, aber „das macht niemand absichtlich.“ Medien hätten bislang die Vorurteile gefördert: „Jahrzehntelang wurden wir im Fernsehen und in Filmen als faul dargestellt, als hustend und schnaufend, während die anderen dünneren Figuren joggen.“

Sie ist überzeugt: „Viele Menschen sind darauf konditioniert zu glauben, dass größere Körper nicht genug Ausdauer haben.“ Sie will den einen Schub in die richtige Richtung geben, indem sie selbst im öffentlichen Raum sichtbar und authentisch ist, tanzt und feiert – und andere Frauen ins Rampenlicht holt.

Manchen geht „Body Positivity“ nicht weit genug. Nach wie vor wird hier über Körper gesprochen und geurteilt – man müsse mehr auf innere Werte achten, sagen die einen. Man sollte ungesundes Körpergewicht nicht propagieren, um keinen ungesunden Lebensstil zu fördern, meinen andere. Da ist noch einiges zu diskutieren – und es ist sicher gut, dass es angesprochen wird. Eines dürfte in jedem Fall klar sein: Sich im eigenen Körper wohlfühlen, ihn zu akzeptieren, das ist wichtig. Mit einem starken Selbstwertgefühl lebt man einfach besser.





DIANA L700
Walk-In Gleittür
Seite 102

Walk-In-Duschen stehen wie kein anderes Konzept im Bad für maximalen Freiraum: ohne Türen, ohne Schwellen, ohne Schranken. In diesem Beispiel wird die Konstruktion stabil durch Rahmenprofile in mattem Schwarz gehalten. Perfekt darauf abgestimmt: Thermostatarmatur und Brauseset im selben Oberflächen-Finish.



DIANA L100-Black
Kopfbrause
Seite 96

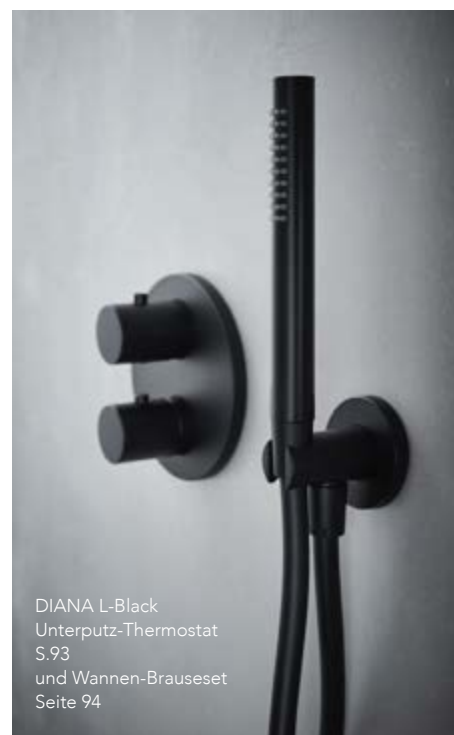

DIANA L-Black
Unterputz-Thermostat
S.93
und Wannen-Brauseset
Seite 94

Das ganze Spektrum des Wassers – reduziert auf die Farbe Schwarz; Egal ob großzügige Kopfbrause oben oder die reduzierte Stabhandbrause unten: Die matte Oberfläche macht das Duscherlebnis haptisch wie optisch besonders.





DIANA L-Black
Duschsystem
Seite 95

PROFI
TIPP



SVENJA RUPP

Mit den tollen, mattschwarzen Armaturen lässt sich nach Herzenslust kombinieren und spielen. Nur bei der Pflege sollten Sie keine Experimente machen: Ich empfehle immer ein sanftes Pflegemittel, das wir speziell für BLACK anbieten. Ebenfalls sollte man – und das gilt für alle Armaturen – Mikrofasertücher zur Reinigung vermeiden, da diese Mikrokratzer verursachen und Oberflächen stumpf machen.



Duschsysteme – wie hier die ästhetische Ausführung von DIANA L-Black – bieten alles, was ein gelungenes Duschvergnügen braucht, in einem kompletten Set aus Thermostat-Armatur, verstellbarer Handbrause und Kopfbrause. Eleganz & Freude inklusive.



Accessoires in Schwarz oder der Kombination aus Schwarz mit santiniertem Glas wirken besonders eindrucklich. Im Zusammenspiel ergibt sich eine kraftvolle Optik mit sanfter Oberflächenstruktur.

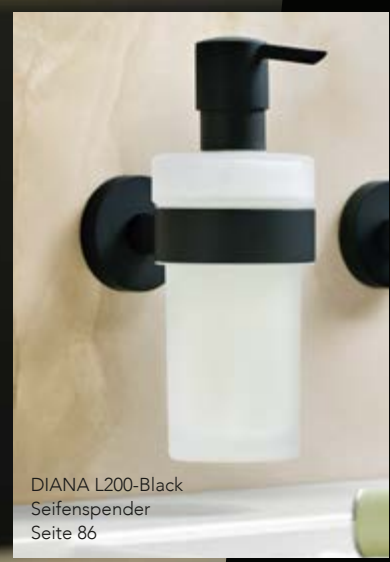

FARBEN

-  Schwarz matt
-  Edelstahl-finish
-  Chrom





Warm geht auch edel in Schwarz matt – oder auf Wunsch in 50 weiteren Farbnuancen. Immer aber in der markant-geradlinigen Form mit breiten Sprossen. Das ist gut für die Raumtemperatur – und noch besser fürs Auge.





CULTURAL MIX





Gerade was uns trennt, verbindet uns

Text:
Erich Nyffenegger

Cultural Mix kann bedeuten, dass aus den verschiedensten Welten das Beste zusammenkommt. Eine kleine Kulturgeschichte über das Verbindende im Fremden – und ein Lob auf die Promenaden-Mischung.

Natürlich darf jeder Mensch seine eigene Kultur und Tradition möglichst in Reinstform leben – dabei aber nicht vergessen: Selbst das, was vor 100 Jahren als ursprünglich deutsch oder ursprünglich amerikanisch oder ursprünglich englisch angesehen wurde, war das Ergebnis einer Verschmelzung der Einflüsse von anderswo. Denn in England wächst kein Tee und die deutsche Vorzeige-Kartoffel stammt aus den Anden.

Wobei sich die Frage stellt, wenn wir fortwährend etwas von unserer Identität abgeben, um etwas von anderen Identitäten aufzunehmen, was erlaubt ist – und was möglicherweise nicht. Stichwort „kulturelle Aneignung“. Diesem merkwürdigen Begriff stehen faktische „kulturelle Übernahmen“ gegenüber, die wir inzwischen als Teil unserer eigenen Kultur begreifen, was sich allein schon an unseren arabischen Zahlen oder dem Gebrauch des julianischen Kalenders ablesen lässt. Nur weil wir einen fremden Einfluss – je länger er besteht umso weniger wirkt er als fremd – wahrnehmen, ist und bleibt er doch etwas Zugetragenes von außen.



Die Wahrheit ist, dass jede Gesellschaft, jeder Modestil, jede Architektur, jedes Gemeinwesen, jede Epoche in Kunst oder Kultur grundsätzlich Promenaden-Mischungen sind. Konstrukte, die der Zufall zusammengewürfelt hat. Die Menschen geformt haben aus jenen Dingen, die ihnen erhaltens- und nutzenswert erschienen. Ungeachtet ihrer eigentlichen Herkunft, ohne Rücksicht auf die Frage, wie und ob etwas wirklich zusammenpasst. Die Fähigkeit, Impulse – woher sie auch kommen mögen – in eine eigene Idee oder in ein vorhandenes Konzept einzubetten und es damit ein Stückchen besser zu machen, ist das eigentliche Wesen des Menschseins. Weil die geschickte Kombination aus verschiedensten Faktoren eine Sache, ein Produkt oder ein Denkgebäude größer macht als die Summe ihrer Einzelteile.



Dazu gehört auch, dass im Stilmix verschiedener Strömungen etwas völlig Neues entsteht – das aber in der DNA noch deutliche Spuren der jeweiligen Richtung in sich trägt. Das beinhaltet auch die bewusste Zusammenstellung von Teams in der Berufswelt, die mit ihrer unterschiedlichen kulturellen Herkunft nachgewiesenermaßen zielführender und effektiver an einer Sache zusammenarbeiten. Voraussetzung, damit ein Cultural Mix diese und andere Vorteile voll entfalten kann, aber ist die gegenseitige Anerkennung des jeweils anderen, der Respekt und die Toleranz. Und ohne den Irrglauben, das Hiesige müsse den Dingen von anderswo überlegen oder unterlegen sein.

**Kaffee, Zahlen, Schach und Co.
Die Fähigkeit, fremde Impulse
aufzunehmen und Neues daraus
zu entwickeln, ist das eigentliche
Wesen des Menschseins.**



Um das Potenzial kultureller Mischungen zu begreifen, braucht man nicht unbedingt in die große weite Welt hinaus in Städte wie New York, Berlin oder Singapur zu gehen – es genügt ein Blick in den eigenen Kühl- oder Küchenschrank. Würde man ihren gesamten Inhalt auf einem Tisch ausbreiten, die Produkte ließen sich zu so einer Art Weltkarte anordnen: Hier die Spaghetti aus Italien, dort die Sojasoße aus Japan. Hier die Glasnudeln aus Vietnam, dort das Olivenöl aus Kreta. Hier die Marshmallows aus den USA, dort die Maultaschen aus Schwaben. Hier das Bier aus Bayern, dort der Ahornsirup aus Kanada. Was viel über uns und das Identitätsstiftende des vermeintlich Fremden sagt: In immer wieder erhobenen Umfragen, welches Leibgericht Kinder am liebsten essen, landen Spaghetti Bolognese regelmäßig auf Platz eins. Ein Gericht, das es nur bei uns so gibt – denn in Italien wird die würzige Fleischsoße mit feinen Bandnudeln serviert, aber niemals mit Spaghetti. Ein klarer Fall von kulinarischer Einverleibung.



Cultural Mix geht vor allem auch durch den Magen: Als Cocktail-Verbindung in der Mixology. Als aufregende Kombination bei Fusion Food. Und immer dort, wo gekonnte Mischungen Neues erschaffen.



Beim Essen ist das Phänomen nicht neu: Im vergangenen Jahrhundert haben die Einflüsse aus aller Herren Länder unseren Speisezettel nicht nur bereichert, sondern ganz neu geschrieben. Was auch an der Globalisierung liegt, die Früchte und Spezialitäten in unsere Supermärkte gebracht hat, die früher wenn überhaupt nur mit großer Mühe zu bekommen waren. Und heute ganz selbstverständlich in den Regalen liegen. Mit das Beste daran: Diese Form der kulinarischen Aneignung ist keine Einbahnstraße – von New York über New Jersey bis Texas gibt's inzwischen schwäbische Maultaschen in Shops und Restaurants. Und dass es in Tokio Sushi-Burger zu kaufen gibt, treibt dem einen oder anderen Traditionalisten zwar die Tränen in die Augen, aber es zeigt doch: Was wir, bevor wir es richtig kannten, als exotisch oder fremd einordneten, ist nun Teil unserer eigenen Küchentradition. Und diese schreiben wir beständig fort, indem wir uns Einflüsse aus allen möglichen anderen Teilen der Welt im wahrsten Sinne des Wortes und im übertragenden einverleiben.

Womit wir die globale Weltkarte als großen Küchentisch begreifen können, um den alle herum-sitzen. Vollgeladen mit mehr oder weniger allem, was die Welt zu bieten hat. Was uns davon am besten mundet, was uns davon am meisten nützt oder was davon zu viel ist für unseren Gaumen, ist sicher Geschmacksache. Aber die schiere Vielfalt erinnert uns daran, wie unser kulinarischer und kultureller Speisezettel heute aussähe, wenn wir nie der Neugierde und der Lust auf das Andere und das Exotische nachgegeben hätten.





Jana und Karim

Was verbindet die Eifel mit dem Libanon? Im Fall der Badwelt L ist es die Herkunft der Menschen, die darin wohnen: Jana und Karim, die trotz – oder gerade wegen – ihres kulturellen Backgrounds die Fähigkeit besitzen, einen gemeinsamen Nenner zu finden. Und der drückt sich in der Kombination von schlichtem Mid Century Design mit verspielten orientalischen Einflüssen aus. Gemeinsam teilen sie die Liebe zur Farbe Grün und zur mattglänzenden Oberfläche von gebürstetem Edelstahl. In ihrer Badgestaltung verbinden sich ihre Vorlieben zu einem kreativen Mix der Kulturen und Stilrichtungen.



DIANA L200
LED-Leuchtspiegel
Seite 79



DIANA L200-Steel
Unterputz 2-Loch
Wand-Waschtischmischer
Seite 91

DIANA L300-White
Aufsatzschale dünnwandig
Seite 82



Wissenswertes

Im Grün liegt die Ruhe – und die Kraft

Dass Farben unmittelbar auf unsere Sinneszellen wirken, ist wissenschaftlich gut erforscht. Je nachdem, welchen Ton wir wahrnehmen, beeinflusst das unseren hormonellen Stoffwechsel. Wie genau die Mechanismen hinter bestimmten Farbeindrücken wirken, ist noch nicht restlos geklärt. Doch Messungen von Hirnströmen und Herzrhythmus zeigen deutlich, dass die Farbe Grün uns beruhigt, stabilisiert und zurück ins Gleichgewicht bringt. Deshalb ist beispielsweise die Kleidung in Operationssälen grün. Und nicht umsonst sprechen wir davon, dass die Hoffnung grün sei.

Wahrscheinlich liegt es einfach an der Verbindung zu Natur, Wald, Feldern, Frühling und Ursprünglichkeit, die die Farbe Grün für uns herstellt. Dabei ist grün keine eigene Grundfarbe – sondern eine Mischung aus Gelb und Blau.





DIANA L300
Badmöbel
Seite 75

DIANA L300 BADMÖBEL

Mit der exklusiven Badmöbel-Serie DIANA L300 sind die Kombinationsmöglichkeiten zwischen Rahmen und Fronten erstaunlich vielfältig. Doch egal ob Sie sich für naturnabe, glänzende oder matte Oberflächen entscheiden – die charakteristischen Rahmenprofile in Schwarz matt oder Edelstabloptik gebürstet verweisen immer ins Industrial Design. Die Klarheit in der Form schafft Freiräume für ästhetische Details – etwa die Ausformung des Griff-Designs.

Viel Stauraum Besondere Details





Rahmen



Edelstahl-
optik
gebürstet



Schwarz
Matt

Fronten



Sommer-
eiche



Weiß
Sanft



Weiß
Glänzend



Anthrazit-
grau



Graphite
Grey

Formenvielfalt





DIANA L500
Aufsatzwaschtisch
Seite 83

DIANA L600
Spiegelschrank
Seite 77

DIANA L600
Badmöbel
Seite 77



DIANA L600
Badmöbel
Seite 77

Authentisches Design 100% Echtholz



DIANA L600 BADMÖBEL

Diese exklusiven Badmöbel der Serie L600 zeichnet das Echte, Authentische aus. Denn Sie verdanken ihre Optik keiner Schicht auf der Oberfläche, sondern sind durch und durch aus Eichen-Vollholz. Die puristische Formgebung ist aber auch in verschiedenen weiteren Farb- und Oberflächenvariationen lieferbar. Allesamt unempfindlich und widerstandsfähig für den Alltag im Bad konstruiert.

Fronten



Kristall
Matt



Kristall
Glanz



Vulkano
Matt



Vulkano
Glanz



Eiche
Wild

Reduzierte Formen Elegante Linien



DIANA L500 BADMÖBEL

Das Gesicht eines Badezimmers hängt nicht zuletzt von den Fronten der Badmöbel ab, die im Raum für Struktur, Platzreserven und Ordnung sorgen. Mit den Elementen der Serie DIANA L500 bleiben Sie in der Gestaltung frei. Fronten in Echtholz furniert, in Lack matt oder glänzend eröffnen jede Menge Spielräume. Auch in der Auswahl der einzelnen Teile sorgt Vielfalt für Variabilität. Darüber hinaus überzeugt die bestechende Qualität aller Elemente und sorgt für lange Freude und Komfort im Lebensraum Bad.

 Entdecken Sie mehr auf Instagram unter [#DIANABadwelten](#)

DIANA L500
Spiegelschrank
Seite 76

DIANA L500
Waschtisch
Seite 82

DIANA L500
Badmöbel
Seite 76

Fronten



Eiche
Natur



Eiche
Hellgrau



Eiche
Tabak



Eiche
Authentic



Dunkelgrau
Matt



Formenvielfalt





DIANA L400
Badmöbel
Seite 76

DIANA L400 BADMÖBEL

Klare Kante und dabei flexibel in der Oberflächenvielfalt: Badmöbel von DIANA L400 zeigen eine Formensprache, die weiß, dass weniger meist mehr ist. Die Farben von Korpus und Fronten müssen nicht gleich sein und können variiert und kombiniert werden.

DIANA L200 BADMÖBEL

Badmöbel, die innen halten, was sie mit einem gelungenen Äußeren versprechen: Die Elemente der Badmöbelserie DIANA L200 haben in Punkto Ästhetik & Qualität das Vertrauen mehr als verdient. Mit intelligent und individuell gestaltbarer Inneneinrichtung.



DIANA L200
Badmöbel
Seite 74

DIANA L200
Badmöbel
Seite 74

BETTER TOGETHER DIE GENERATION GLOBAL

Der Megatrend Globalisierung ist unaufhaltsam, unumkehrbar und beeinflusst uns alle. Das nehmen wir oft als negativ wahr und die Globalisierung muss als Sündenbock für Vieles herhalten. Die vergangenen Jahre haben uns aber deutlich gemacht, wohin uns das Denken in Nationalstaaten und Engstirnigkeit bringen kann. Wir sind deshalb der festen Überzeugung, dass wir die Welt im Miteinander gestalten müssen. Im Gegeneinander nimmt sie Schaden.

Die Sozialen Medien und die voranschreitende globale Digitalisierung helfen dabei natürlich enorm. Und zwar anders, als mancher denkt. Die Generation Global ist eher nicht kapitalistisch ausgerichtet. Weg vom materialistischen Denken des immer mehr, in dem teure Dinge einen hohen sozialen Status garantieren. Dafür treibt sie Entwicklungen an und ist Hauptnutzer von nachhaltigen und fairen Secondhand- und Sharing-Angeboten: Zum Beispiel vor Ort in Form von Carsharing oder Foodswapping. Oder europaweit in Form von Kauf- und Tauschbörsen für gebrauchte Bekleidung, Technik und Einrichtung. Aber auch weltweites Couchsurfing, also das unkomplizierte Teilen von Wohnraum, wird ganz selbstverständlich genutzt. Man findet Gleichgesinnte und vernetzt sich. Temporär oder dauerhaft.



Die Generation Global definiert sich nämlich nicht mehr über Staatszugehörigkeit, sondern fügt sich in Gruppen ein, die gemeinsame Werte teilen und sich für das gleiche Anliegen begeistern können, oder die ihre Freizeit ähnlich verbringen. Weltweite Bewegungen wie „Black Lives Matter“, die internationale Klimabewegung mit Projekten wie das „Green Belt Movement“ für die Aufforstung zum Schutz der Umwelt, zeigen es. Oder auch das Projekt des „Global Parliament of Mayors“, in dem sich lokale Bürgermeister in großen globalen Netzwerken zusammenschließen, um pragmatisch agieren und voneinander lernen zu können. Diese Beispiele zeigen deutlich die positiven Entwicklungen, die mit der Globalisierung einhergehen können. Denn die heranwachsende Generation Global nimmt unseren gesamten Planeten Erde als ihr Zuhause ernst und stellt globale Belange in bewundernswerter Weise vor ihre eigenen.

Also, let's get started! Let's get global!





Wissenswertes

Wasser und Erde

Das größte Genie im Finden idealer Lösungen ist immer noch die Natur. Wenn diese Lösung auf Menschen trifft, die pfiffig genug sind, sie auch als solche zu erkennen, steht einem Entwicklungssprung nichts mehr im Weg. Das war bei der Kunst des Feuermachens so, bei der Erfindung des Rades nicht anders, und bei der Entdeckung des Wunder-Materials Ton erst recht. Ohne ihn wäre die Menschheit heute eine andere – und wüsste viel weniger über sich selbst, die eigene Entwicklung und ihre Herkunft.

Nüchtern betrachtet ist Ton nichts weiter als überwiegend anorganisches Material. Bestehend aus Mineralen und je nach Höhe des Wasseranteils von matschig bis knochentrocken form- und wandelbar. Zu finden in den Erdschichten, abgebaut auf fast allen Kontinenten. Wird er entsprechend lasiert und gebrannt, ergibt sich ein widerstandsfähiges und äußerst haltbares Material. Anders ist nicht zu erklären, dass Archäologen Fundstücke aus der Altsteinzeit ausgegraben haben, die nahezu 50.000 Jahre fast unversehrt überdauert haben.



Der Stoff, aus dem Zivilisationen sind. Im Porzellan steckt der Geist des Urmaterials Ton

Das Faszinierende an Ton ist seine unendliche Vielseitigkeit: Vom Medium des künstlerischen Ausdrucks (die Venus von der Schwäbischen Alb ist 40.000 Jahre alt) über den Stoff zur Überlieferung von Informationen (Schrifttafeln aus Ton) bis hin zum alltäglichen Behältnis von Nahrung. Und zur Freude des modernen Menschen verbinden sich heute Kunst und Zweckmäßigkeit in ganz verschiedenen Erscheinungsformen: von der Blumenvase bis zur filigranen Tasse. Mit der Erfindung des Porzellans, das im Grunde eine Weiterentwicklung von natürlichem Ton ist, hat der Mensch längst einen Stoff kreiert, der in vielen Lebensbereichen nicht mehr wegzudenken ist.

Im Bad wird das besonders sichtbar. Hochmoderne Verfahren sorgen heute dafür, dass Porzellan auch in sehr filigraner Ausformung den Belastungen des Alltags bravourös standhält und seine Schönheit fast unbegrenzt bewahrt. Dabei sind Ton und Porzellan aufgrund ihrer Materialzusammensetzung von Natur aus nachhaltig. Heute wie vor 50.000 Jahren. Womit sich einmal mehr zeigt, dass die Natur noch immer die besten Lösungen bereit hält. Vorausgesetzt, wir Menschen sind clever genug, von ihr zu lernen.



Die hohe Ästhetik der Aufsatz-Waschtische innerhalb der Badwelt L lässt in ihrer Vielfalt keine Wünsche offen. Das gilt sowohl für die verschiedenen Formen in rund, eckig oder oval. Aber auch in Farbgebung und Haptik stehen klassisches Weiß, Weiß matt und Schwarz matt zur Verfügung. Hier glänzt mit DIANA L200 ein eckiges Modell ganz in Weiß.



DIANA L200
Aufsatz-Waschtisch
Seite 80



Aufsatz-Waschtisch in Rechteck-Form mit sich verjüngender Wandung – robust und dabei zart zugleich.

DIANA L100
Aufsatz-Waschtisch
Seite 79

Formen



rund



eckig



oval

+ travers
+ asymmetrisch
+ quadratisch

Eigenschaften



Formen-
vielfalt



elegant



frei



leicht



luftig



DIANA
Clean



Entdecken Sie mehr auf Instagram unter [#DIANABadwelten](#)

Farben



Schwarz
matt



Weiß



Weiß
matt

Formen



rund



eckig



oval

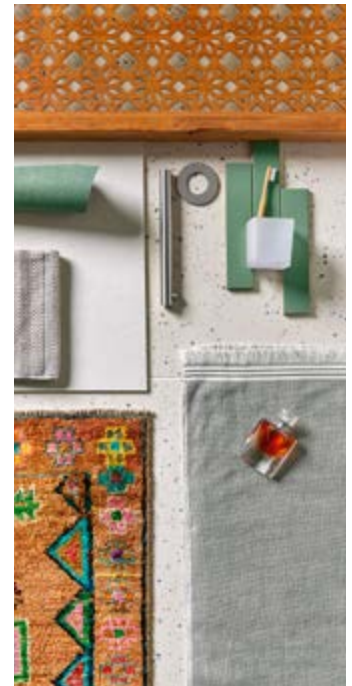
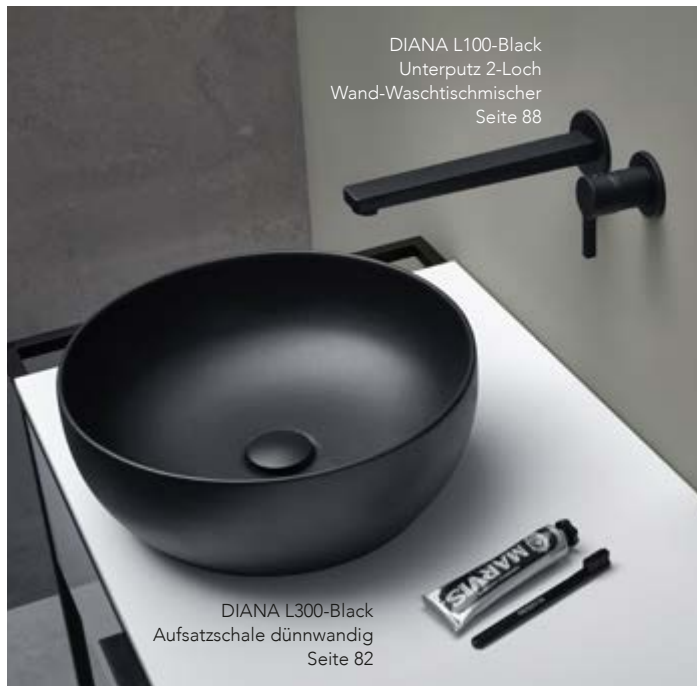

DIANA L300
Aufsatzschale dünnwandig
Seite 82



DIANA L300
Aufsatzschale dünnwandig
Seite 82

DIANA L300 AUFSATZSCHALE

Sieht zerbrechlich aus, ist es aber nicht: Die besonders filigran wirkenden Stücke der Serie L300 vermitteln eine Zartheit, die hohe Ästhetik ausstrahlt. Damit gelingt in jedem Bad eine optische Aufwertung, die aber überhaupt keine Einschränkungen in den Nehmer-Qualitäten des Materials bedeutet.

TEIL 1 – MATERIALIEN

Get the look

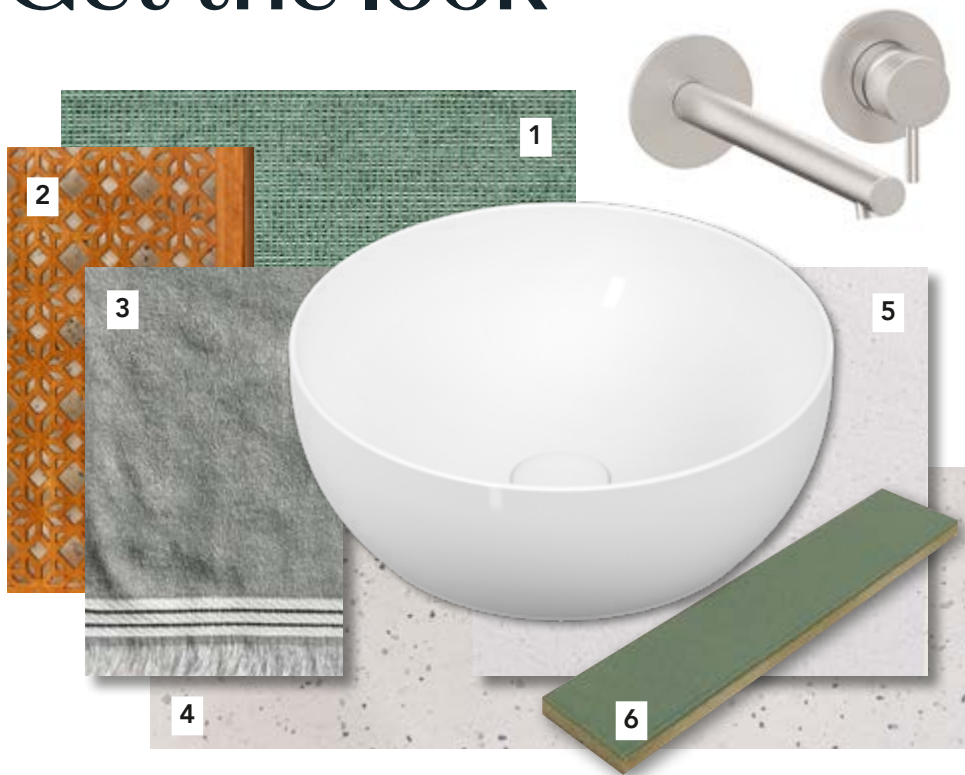

- 1**
Grüne Textilstrukturtapete weckt Assoziationen an Mid Century Design und gibt dem Bad Frische, Wohnlichkeit und Wärme
- 2**
Durchbrochene Holzpaneele in warmen Holztönen dienen als Sichtschutz und orientalische Licht-Schatten-Objekte
- 3**
Schlichte Badtextilien in warmgrauen Tönen mit Fransen erinnern an klassische Hammam-Tücher, ohne weitere Muster ins Spiel zu bringen
- 4**
Bodenfliesen mit elegantem Mikro-Terrazzo verleihen dem Raum Struktur und Flair
- 5**
Farblich passende Wandfliesen beruhigen in ihrer Schlichtheit die Optik und dienen zudem als Spritzschutz
- 6**
Hochkant verlegte, jadegrüne Riemchen für Akzentwände runden das Gesamtbild ab



DIANA L100
Waschtischmischer
Seite 88

DIANA L500
Waschtisch
Seite 82



DIANA L200
Papierhalter
Seite 87

DIANA L300-White
Wand-Tiefspül-WC mit
L300-White WC-Sitz Slim
Seite 82



DIANA L500
Wand-Bidet
Seite 83



DIANA
Clean

Erfahren Sie mehr über das
DIANA Clean Konzept
diana-bad.de/dianaclean



Im Trend:
Slim Line
WC-Sitz

elegant &
filigran

DIANA L500-Neu
WC-Sitz Slim
Seite 82



DIANA L100
Tiefspül-Wand-WC
mit L100 WC-Sitz
Seite 80

DIANA L100
WC-Bürstengarnitur
Seite 85

DIANA KERAMIK

Die Qualitätskeramik von DIANA konzentriert sich in ihrer Ausgestaltung auf eine klassische Formgebung. Modern ist sie trotzdem oder gerade deshalb – nicht zuletzt aufgrund der hohen Materialgüte. Die Oberflächen sind von Haus aus leicht zu reinigen und zeigen auch nach vielen Jahren starker Beanspruchung die ganze Schönheit in unverwüstlichem Weiß.

DIANA L100-Black
Waschtischmischer
Seite 88

DIANA L600
Gästebadmöbel
Seite 77

DIANA L600 GÄSTEBADMÖBEL

Auch für die Gäste nur das Beste: Mit dem Gästebadmöbel DIANA L600 zeigen Sie die volle Wertschätzung – und stilsicheres Qualitäts- und Geschmacksbewusstsein. Fünf verschiedene Fronten stehen zur Wahl, um in der Kombination mit dem Korpus eigenständigen Charakter zu zeigen. Der gerahmte Spiegel setzt das stimmige Design von Waschtisch und Unterschrank konsequent fort.



Das Gästebad ist immer eine Visitenkarte des Hauses. Zeigen Sie Ihrem Besuch, was und vor allem wen Sie besonders schätzen.
www.diana-bad.de/freiraum/gaestebad

Fronten



Kristall
Matt



Kristall
Glanz



Vulkano
Matt



Vulkano
Glanz



Eiche
Wild



MENSCH & MASCHINE

ZWEI, DIE ZUSAMMEN- GEHÖREN

Bei der Beziehung zwischen uns und der Technik, die uns umgibt, trennen wir immer noch scharf zwischen menschlich und maschinell. Dabei liegt die Zukunft in einer Art Verschmelzung. Der Grundgedanke hinter jedem Einsatz von Werkzeug ist ganz einfach: Wir benutzen es, um uns das Leben leichter zu machen. Das gilt für den Hammer beim Einschlagen eines Nagels ebenso wie beim Einsatz des Autos, um eine Strecke zu überwinden, die zu Fuß Tage in Anspruch nehmen würde. Mit der Zeit haben wir Maschinen und Geräte entwickelt, die uns von der zunächst groben Arbeit immer mehr ins Feine und Spezielle gefolgt sind. Einer der vorläufigen Höhepunkte dieser Bewegung: die Digitalisierung.

Und spätestens seit Computer all unsere Lebensbereiche durchdringen, steht die Frage im Raum, ob ein Perspektivenwechsel auf die Technologien nicht längst überfällig ist. Und sich die Trennlinien nicht verschoben haben und das Menschliche und Maschinelle sich nicht lange schon überlagern.

Zukunftsforscher sehen darin nicht etwa den Kampf Mensch gegen Maschine, so wie im Kinoklassiker Terminator auf die Spitze getrieben. Sondern denken die Idee weiter, dass Maschine und Mensch sich gegenseitig weiterbringen. Stichwort „Künstliche Intelligenz“ (KI). Dass sie die Triebfeder einer neuen zivilisatorischen Revolution sein wird – darüber gibt es unter Zukunftsforschern kaum Zweifel.

Die gute Nachricht ist, dass eigentlich kein Grund besteht, sich davor zu fürchten. Denn wo Maschinen Denkprozesse effizienter, präziser und schneller erledigen, und untereinander kommunizieren, bleibt dem Menschen mehr Gestaltungsspielraum bei dem, was nur er am besten kann: kreativ sein, Lösungen suchen und in vernetzten Zusammenhängen das ganze Bild im Blick behalten. Ökonomischer und gesellschaftlicher Erfolg wird in Zukunft besonders von der Fähigkeit abhängen, das maschinelle und menschliche Denken ohne Barrieren zu harmonisieren. Dazu müssen diese Faktoren enger verzahnt werden. Ihre isolierte Betrachtung ist nicht länger sinnvoll. Auch wenn am Ende nur einer menschliche Entscheidungen treffen kann: der Mensch.



DIANA L400
Dusch-WC
Seite 81



Mit einem Dusch-WC zieht ein ganz neues Gefühl von Komfort und Hygiene in Ihr Badezimmer ein. Alle Funktionen sind sehr bequem per Fernbedienung oder App steuerbar. Außerdem minimiert sich der Verbrauch von Toilettenpapier. Aber ohne Strom geht es nicht. Daher ist es wichtig, schon bei der frühen Planung dran zu denken, einen Elektroanschluss im Bereich des WCs zu berücksichtigen.

DIANA L400 DUSCH-WC

Die luxuriöse Ausstattung des DIANA Dusch-WCs L400 dehnt die Möglichkeiten der bewährten Dusch-WC-Technik noch einmal deutlich aus. Denn neben der Steuerung durch die Fernbedienung, eröffnen mobile Smartphone App und Sprachsteuerung zusätzliche Optionen, individuelle Einstellungen zu erledigen. Durch die Bedienung per Sprachbefehl haben Sie beim Modell L400 komplett die Hände frei.

Besonderen Komfort garantiert darüber hinaus die automatische Funktion, mit der sich der WC-Sitz ohne weiteres Zutun öffnet und schließt. Und die LED-Nachtlichtfunktion schafft Orientierung bei geringem Energiebedarf.



In jedem Fall smart zu steuern: mit Fernbedienung, per App oder Sprachsteuerung.

Basis-Funktionen

aller Dusch-WC Modelle



Gesäß-
reinigung



Lady-
dusche



Kinder-
Modus



Auto-
Reinigung



Entkalkungs-
Funktion



Energiespar-
Modus



Pulsierende
Reinigung



Oszillierende
Reinigung



Individuelle
Wasser-
temperatur





DIANA L100
Glashalter
Seite 83

DIANA L100 ACCESSOIRES

Ordnung muss sein? Vielleicht nicht müssen. Aber mit ist schon schöner. Besonders wenn die chromglänzenden Accessoires von DIANA L100 die kleinen Sachen des Bad-Alltags so verlässlich und vor allem ästhetisch bereithalten. Mit High-End-Materialgüte und in starker Verarbeitungsqualität.

Farben



Schwarz
matt



Chrom



DIANA L100
Bürstengarnitur
Seite 85

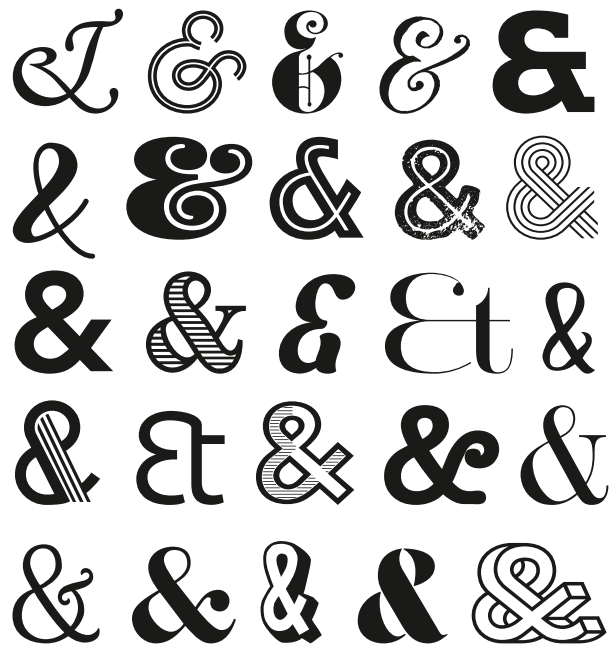

Wissenswertes

Und & und ...

Simon & Garfunkel hatten es. Tom & Jerry auch. Dolce & Gabbana sowieso: das „&“. Kaufmännisches Und, nennen es viele. Oder Et-Zeichen, denn et heißt auf lateinisch und. Tatsächlich ist das Zeichen in der Antike entstanden, indem man e und t ineinander verschnörkelt hat, zusammengezogen.

Auch als „Firmen-Und“ kommt das Zeichen öfters daher. Wohl, weil es in so viele Firmennamen eingebaut wurde. Genau da gehört es hin, finden Sprach- und Stil-Wächter. Niemals aber in schöne, fließende Texte, sagen Puristen. Der Duden schrieb: „nur in Firmenbezeichnungen und daran angelehnten Titeln, Überschriften usw.“. Die DIN-Norm 5008 definiert ebenfalls das & in Unternehmensbezeichnungen, Titel und Überschriften.

Und wie halten es die Nachbarn? Englischsprachige Kinder lernen, dass das Dings „ampersand“ heißt. Auch das eine Zusammenziehung: von „and per se and“, etwa „und und an sich“. Wieso? Im Englischen kommt & ganz hinten im Alphabet. Sagt man das ABC auf, endet man „and &“. Später kam als Trenner das Lateinische „per se“ dazu. Sprach sich „and per se and“, verschliff sich zu „ampersand“, und jenes Kunstwort wurde 1837 offiziell in den Sprachgebrauch aufgenommen.

Ähnlich in Frankreich: Aus „et per lui“ wurde, schlammig verschliffen, „esperluette“. Schade, dass der Schnörkel im Deutschen keinen so coolen Namen hat!



DIANA L200
Seifenspender
und Glashalter
Seite 86



DIANA L200-Steel
Seifenhalter
Seite 86



DIANA L200-Black
Papierhalter
Seite 87



DIANA L200-Steel
Handtuchhaken
Seite 86

DIANA L200 ACCESSOIRES

Das abgerundete Design verbindet alle Elemente der DIANA Accessoires L200 – und zwar unabhängig von der Frage, welche der drei starken Oberflächen-Variationen Sie für Ihr Bad auswählen.

Farben



Schwarz
matt



Edelstahl-
finish



Chrom

DIANA L200-Steel
Unterputz 2-Loch
Wand-Waschtischmischer
Seite 91



DIANA L200 ARMATUREN

Die stimmigen Proportionen machen die hochwertigen Armaturen der Serie DIANA L200 zu einem optischen Genuss: Schlanke Formgebung trifft auf drei verschiedene Oberflächen in Schwarz matt, Edelstahlfinish und Chrom. Für überzeugende Funktionalität mit langlebigem Fokus sorgt ein hoch präzises Innenleben mit Keramik. Damit die Steuerung allein mit dem kleinen Finger funktioniert.

Farben



Schwarz
matt



Edelstahl-
finish



Chrom

Eigenschaften



Formen-
vielfalt



elegant



frei

Wissenswertes

Auf der Spur des Gespürs

Das Berühren unterschiedlicher Oberflächen beeinflusst unser Empfinden und unsere Kreativität. Visuelle Wahrnehmung ist eine abstrakt-intellektuelle Erfahrung, physisches Wahrnehmen hingegen bringt uns den Dingen näher. Eindrücke über die Haut können uns sogar wahre Wohlfühlmomente bescheren: Bei körperlichen Berührungen schütten wir verschiedene Hormone aus, etwa das Kuschelhormon Oxytocin, welches Vertrauen und die Bindungsfähigkeit fördert.

Aber was passiert eigentlich genau, wenn wir über die Haptik unsere Umwelt begreifen? Dass wir überhaupt eine so feine Sensorik besitzen, die uns sozusagen ein Fingerspitzengefühl erst möglich macht, liegt an den sehr empfindlichen Rezeptoren in unserer Haut. Sie sind in der Lage, uns Unebenheiten und winzigste Erhebungen von gerade einmal 0,006 Millimetern spüren zu lassen. Wie stark wir etwas über die Haut spüren – egal ob Temperaturen, Festigkeiten oder Strukturen von Dingen – hängt von der Dichte der Tastpunkte ab. Etwa 640.000 davon besitzen wir auf unseren gesamten Körper. Besonders viele sitzen an unseren Fingerspitzen, den Fußsohlen oder den Lippen. Damit die Berührungsreize unser Gehirn nicht überfluten, sortieren und filtern Rezeptoren unsere Wahrnehmungen, bevor sie weitergeleitet werden.



DIANA L200
Waschtischmischer
Seite 90

DIANA L200-Steel
Waschtischmischer
Seite 92

DIANA L200-Black
Waschtischmischer
Seite 90



Edle Oberflächen-
varianten:

Chrom
Edelstahlfinish
Schwarz matt



DIANA L200-Black
Waschtischmischer
Seite 90

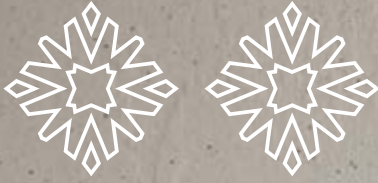

DIANA L-Steel
Unterputz Thermostat
mit Push-Funktion
Seite 93

DIANA L-Steel
Wannen-Brauseset 3S
Seite 95



DIANA BRAUSEN UND THERMOSTATE

Für die täglichen Körperpflege und für den richtigen Komfort dabei sind Brausen und Thermostataraturen von DIANA unersetzlich. Denn sie bereiten das Wasser ganz individuell und auf den Punkt genau präzise auf. Zu kaltes oder zu warmes Nass gibt es Dank der verlässlichen Temperaturvorwahl nicht.

Die verschiedenen Brausen-Typen verleihen dem Wasser zusätzliche Eigenschaften, sodass es mal dicht strömend, fordernd massierend oder anregend pulsierend auf die Haut trifft. Aber egal, wie Sie Wasser am liebsten haben – DIANA hat alles, um Ihrer individuellen Vorstellung von Perfektion gerecht zu werden.

Farben



Schwarz
matt



Edelstahl-
finish



Chrom

Eigenschaften



Formen-
vielfalt



elegant



frei



Entdecken Sie mehr auf Instagram unter [#DIANABadwelten](#)





Flexibel zu bedienen Präzise steuerbar



DIANA DUSCHSYSTEME

Duschesysteme von DIANA verbinden alle Elemente, die für ein großartiges Duscherlebnis nötig sind: Die großflächige Kopfbrause sorgt für einen dichten Brauseregen, die Stabhandbrause an der verstellbaren Duschstange leistet beste Dienste etwa dann, wenn die Haare nicht nass werden sollen. Und mit der integrierten Thermostatarmatur ist das Wasser stets auf den Punkt genau temperiert.

PROFI
TIPP



NIKOLAI FRANKE

Fast alle DIANA Hand- und Kopfbrausen verfügen mittlerweile über reinigungsfreundliche Antikalkdüsen. Bemerkt man beim Duschen ein ungleichmäßiges Strahlbild bzw. kommt aus einigen Noppen kein Wasser, sollte man einfach mit der Hand über die Brause reiben und kann somit angehafteten Kalk mühelos entfernen.



DIANA L400
Regenboard mit Wasserfall
Seite 97

DIANA L400 REGENBOARDS

Ein authentisches Gefühl von Regen und Frische vermitteln die luxuriösen Regenboards aus der DIANA Badwelt L. Mehr Duscherlebnis geht nicht.



Produktempfehlung BADESOFA

Ein völlig neues Badegefühl

Ein völlig neues Badegefühl. Dieser Wunsch hat Annika Götz und Natalie Steger 2019 dazu bewegt, ihr Unternehmen BADESOFA in Köln zu gründen. Und eine an sich naheliegende Idee in die Tat umzusetzen: nämlich richtig gemütliche und praktische Badewannenkissen zu entwickeln.

Es gibt sie in verschiedenen Farben und Größen, sie sind natürlich wasserfest, hygienisch, hautfreundlich und haben keinen Auftrieb in der Wanne, sodass sie auch dort bleiben, wo sie platziert wurden. Vor allem aber sind sie äußerst bequem und stützen Kopf und Rückenpartie mit dicker Polsterung. Wodurch sie in jeder Badewanne – und sei sie noch so außergewöhnlich geformt – echte Entspannung zulassen und für eine bisher nicht gekannte Bequemlichkeit sorgen. Egal ob die Wanne aus Stahl-Emaillie oder Acryl besteht.

Die Handhabung nach dem Baden ist denkbar einfach: Die BADESOFA-Wannenkissen können einfach in der Wanne verbleiben. Das Wasser kann durch das speziell konstruierte Innenkissen unbehindert ablaufen, die Luft kann frei zirkulieren, wodurch das BADESOFA ohne weiteren Aufwand trocknet und weder Staunässe noch Stockflecken auftreten.



Mit BADESOFA erleben Sie Wellnessmomente ohne Kompromisse. Weil echte Entspannung wertvoll und wichtig ist. Hier geht es direkt zum Web-Shop: www.badesofa.de

**PROFI
TIPP**



MARIA HOFMANN & SABINE EHRLER

Viele träumen von einer eleganten Freistehwanne, weil es im Bad fast nichts Schöneres gibt. Wir raten unseren Kundinnen und Kunden aber nur dann dazu, wenn der Raum auch genügend Fläche mitbringt. Sonst empfehlen wir lieber die wandgebundene Alternative von DIANA L100 (siehe S. 21), die das schlanke Erscheinungsbild einer freistehenden Wanne mit den praktikablen Gesichtspunkten der Platzierung verbindet.





DIANA L100
Acrylwanne Oval Slim
Seite 98

DIANA L100 ACRYLWANNEN FREISTEHEND

Es ist ein ganz besonderes Badegefühl – sowohl in der Betrachtung von außen als auch beim persönlichen Abtauchen drinnen: Freistehende Wannen von DIANA L100 gibt es in einer nie zuvor gekannten Vielfalt. Gleich drei verschiedenen Oberflächenfarben und zwei Farbkombinationen stehen dabei zur Verfügung.

Oberflächenfarben



Weiß



Weiß
matt



Schwarz
matt



Bicolor
Weiß matt /
Schwarz matt



Bicolor
Weiß /
Schwarz matt

Badekultur zwischen gestern und heute



Die europäische Badekultur reicht bis in die Antike zurück. Damals badeten die Menschen, ähnlich der orientalischen Tradition, nicht nur aus hygienischen Gründen. Vielmehr waren es der soziale Kontakt und Austausch, die vor allem in den öffentlichen Thermen und Bädern im Vordergrund standen. Dank der städtischen Kanalisations- und Wassersysteme erfreuten sich die alten Griechen und Römer auch schon ihrer privaten Badezimmer in den eigenen vier Wänden. Mit dem Zusammenbruch des römischen Reiches geriet die opulente Badekultur jedoch Stück für Stück in Vergessenheit.

Im Mittelalter lebte sie dann langsam wieder auf – jedoch nur noch in Form von kleinen, schlichten Badestuben. Die mittelalterliche Gesellschaft wurde von Kreuzfahrern, die aus dem Orient wiederkehrten, daran erinnert, wie schön das (gemeinsame) Baden sein kann. In den kommenden Jahrhunderten war das Verhältnis zum Baden oftmals zwiespältig. Das gemeinsame Bad galt als unsittlich und zeitweise hielt man Wasser sogar für gesundheitsschädlich, da man befürchtete, es könne tödliche Krankheiten übertragen. Erst mit den wissenschaftlichen Erkenntnissen der Neuzeit konnte das Wasser seinen schlechten Ruf wieder ablegen und die Badekultur zu dem entwickeln, was wir auch heute darunter verstehen: reinigende Entspannung und pures Wohlbefinden.



DIANA L200 STAHL-EINBAUWANNEN

Die Einbauwanne von DIANA L200 wirkt dank der klassischen Form sehr einladend. Aber nicht nur das: Auch das nahezu unverwüstliche Material Stahl-Emaile ist eine Einladung, über lange Jahre hinweg so schön wie am ersten Tag zu bleiben. Die eindrucksvolle Materialgüte überzeugt mit Qualität für festen Stand und beständige Schönheit.

DIANA L200
Stahl-Einbauwanne
Seite 99



DIANA L200-Steel
Wannen-Standarmatur
Seite 93

DIANA L100-White
Acrylwanne
Seite 97



Im Trend:
Mattweiße Oberfläche
zurückhaltend & edel



DIANA L100 ACRYLWANNEN FREISTEHEND

Schönheit aus einem Guss: Die neuen DIANA L100 Acrylwannen freistehend sind in ihrer ovalen Formgebung ein echter Magnet für neidische Blicke. Ganz besonders, wenn sie etwa in der Bicolor-Variante gefertigt ist – außen Schwarz matt und innen glänzend Weiß. Oder doch lieber Weiß matt? Jedenfalls summieren sich die Oberflächenvarianten auf ganze fünf Optionen, anwendbar auf die verschiedene Formen der L100.



DIANA L100
Acrylwanne Elliptisch XS
Seite 98

Mixology

Die Kunst der mutigen Mischung

Immer dann, wenn sich die Dinge mischen und verbinden, entsteht etwas aufregendes Neues: Entweder Ungenießbares, weil die Komponenten einfach nicht zusammenpassen. Oder äußerst Harmonisches, wenn grundverschiedene Elemente überraschenderweise nicht nur einen guten Mix ergeben, sondern gerade die Mischung einen aromatischen Mehrwert entfaltet. Dabei funktioniert die Entwicklung neuer Kreationen immer nach dem Prinzip Versuch und Irrtum.

Und wie ein Irrtum hört es sich zunächst auch an, wenn jemand auf die Idee kommt, das teuerste Gewürz der Welt – nämlich Safran – mit Gin und Zitrone zu kombinieren. Und zwar zu einem „Saffron Gin Sour“. Dieser Cocktail zeigt aber mustergültig, wie aus dem maskulin Erdigen des Wachholders, der Frische von Zitronen und der warmen Aromatik des Safran ein lebendiger Match entsteht, der den Mund in helle Aufregung versetzt.

Der Trend, das aromatische Spektrum an der Bar deutlich zu erweitern, ist nicht auf die Verwendung etwa von Fleur de Sel zur Dekoration des Glasrandes beschränkt. Inzwischen wird sogar mit Flüchtigem jenseits von flüssig oder fest gezaubert – Stichwort Rauch. Der entsteht beispielsweise beim Ansengen von Holz, Gewürzen oder Tee. Unter einer Glasglocke eingefangen, kann der Rauch dieser Substanzen klassische Cocktails wie einen Old Fashioned in eine neue aromatische Richtung lenken. Und das Spektrum des Barkeepers um nahezu unendlich viele Kombinationen und Facetten erweitern. Wobei auf den Mutigen beim Aufbruch zu neuen Geschmacks-Ufern neben Fehlgriffen irgendwann ein großer Wurf wartet. Denn nur wer sich auf den Weg macht, kann irgendwo ankommen.



Rezept «Pomegranate Gin Fizz»

Zutaten für 2 Personen

8 Blätter frische Minze
2 EL (60g) frische Granatapfelkerne
100ml gekühlter Gin
Saft von 1 Limette
100ml Tonic mit Beerengeschmack
einen Spritzer Soda
Crushed Eis

Füllen Sie ein Cocktailglas – ob Highball-, Longdrink- oder Stielglas bleibt Ihrem Geschmack überlassen – zu einem Drittel mit Crushed Ice. Danach kommen der Limettensaft, die gewaschenen Minzblätter, etwa 1 EL frische Granatapfelkerne und der gekühlte Gin dazu. Füllen Sie mit Beeren-Tonic und einem Spritzer Soda auf und genießen Sie!

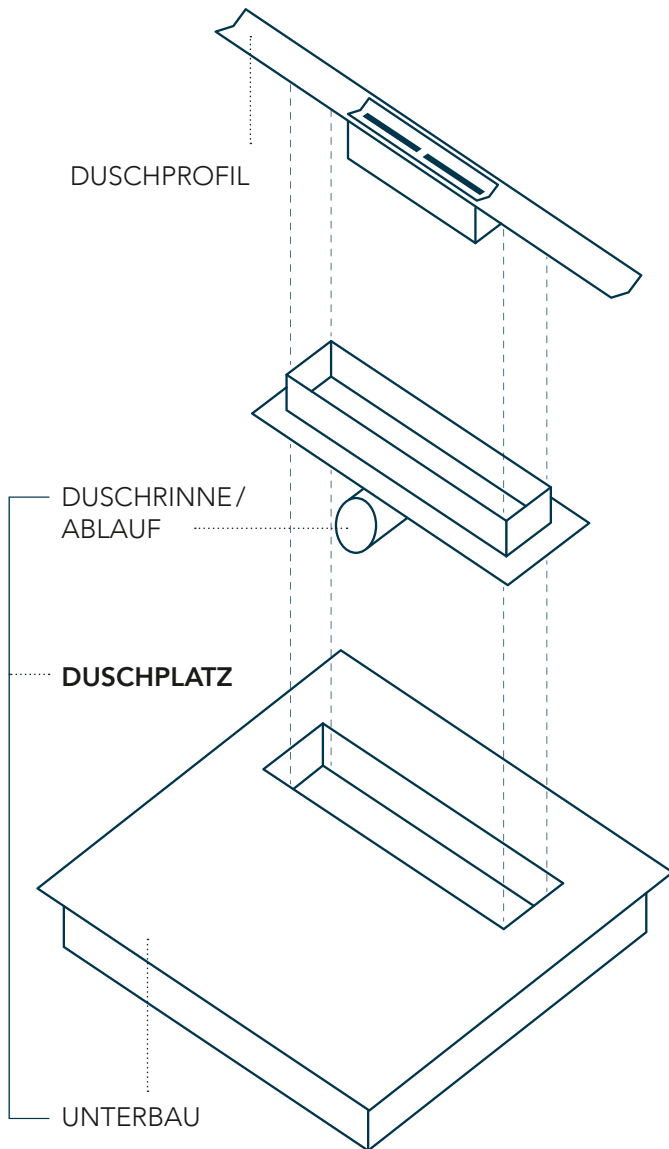

DIANA L100
Duschprofil
Seite 100

DIANA L100 DUSCHPLÄTZE UND -PROFILE

Duschplätze von DIANA L100 sind ideal, um bei bodenebenen Duschen Wasser verlässlich und rasch abfließen zu lassen. Verschiedene Optionen bei der Abdeckung lassen viel Gestaltungsspielraum: von puristisch in Edelstahl bis zu individuell mit Fliese oder Naturstein bestückbar. Sie haben die Wahl – auch darüber, ob Sie ein Duschprofil bevorzugen, das im Gegensatz zur Rinne noch ein Stück zurückhaltender und eleganter wirkt.



DIANA L100-Steel
Kopfbrause
Seite 96



DIANA L600
Walk-In-Wall
Seite 102

Farben



Schwarz
matt



Edelstahl-
finish



Chrom

Eigenschaften



Formen-
vielfalt



elegant



frei



Entdecken Sie mehr auf Instagram unter [#DIANABadwelten](#)

TEIL 2 – FARBEN

Get the look

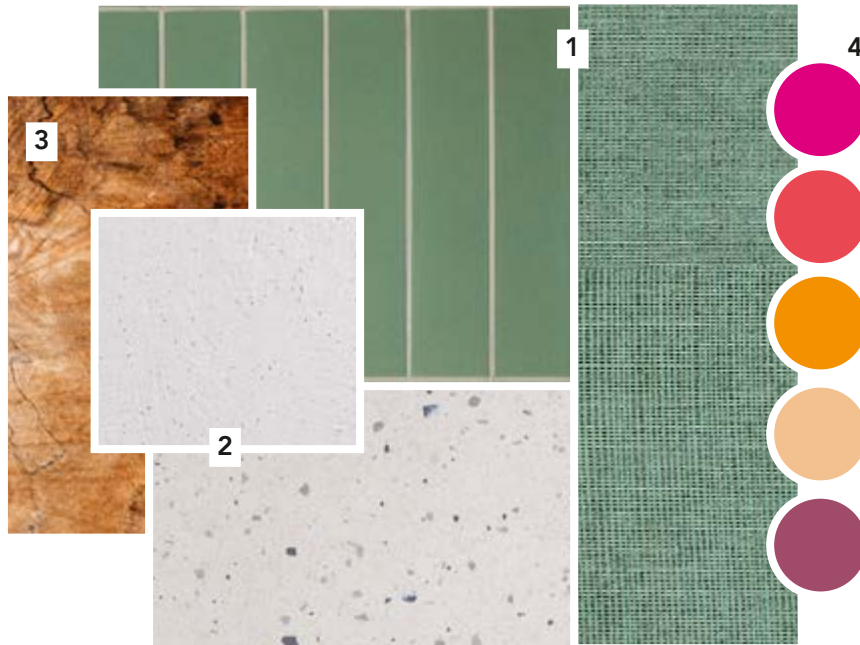

1
Handglasierte Riemchen und strukturierte Textiltapete in frischem Jadegrün fungieren als Hauptfarbgeber im Raum. Je nach Licht variiert die Farbe zwischen Jade, Salbei und Blaugrün

2
Neutral-graue Fliesen mit leichter Struktur und mit Mikro-Terrazzo ergänzen perfekt das Grün und bilden einen stimmigen Farbklang

3
Elemente aus Hölzern in warmen Tönen, z. B. Teak, Rotkernbuche oder Obsthölzer, schaffen Gemütlichkeit und Natürlichkeit

4
Akzente in starken Tönen lockern das Farbkonzept spannungsvoll auf. Die Farbpalette reicht von reinem Magenta über warme Korall- und Orangetöne bis zu gedämpftem Apricot und Plum



DIANA L600 DUSCHWAND

Puristisches Understatement, vollendete Eleganz: Der jüngste Zugang im umfangreichen Segment glasbetonter Duschtrennungen ist die DIANA Duschwand L600. Das Konzept des Weglassens ist bei ihr sozusagen auf die Spitze getrieben. Denn außer der Glaswand braucht es neben stabilen Beschlägen nur eine Deckenstütze zur Stabilisierung von oben. Lieferbar in Schwarz matt, Chrom und Edelstahlfinish.

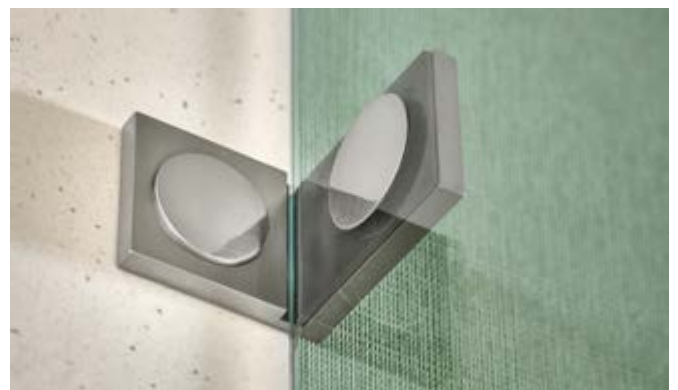



Wissenswertes

High Intensity Interval Yoga macht aus dem Ooohmmm ein Puuhh

Beim HIIT-Yoga tanzt das Yin mit dem Yang: Der eine Teil fordert den Körper mit sehr anstrengenden und schnellen Power-Übungen, die in kurzen Intervallen quasi explosionsartig Leistung einfordern. Der anschließende Teil erdet die Belastung mit einer Erholungsphase und Entspannungsübungen, die etwa vier Mal so lange dauern wie die Anstrengung. Das Wechselspiel zwischen hoher Intensität und dem zwischenzeitlichen Loslassen verspricht effektiven Stressabbau und eine überlege Fitness. Außerdem: jede Menge verbrannte Kalorien.

Wie das in der Praxis aussieht? Übungen wie die Plank – also eine erweiterte Form des Liegestütz – bringen den Körper auf Touren. Klassische Yoga-Figuren wie der „Sleeping Swan“ oder die „Bridge“ sorgen für die richtige Balance, die das HIIT ausmacht. HIIT-Yoga wird inzwischen in Gruppenkursen angeboten. Jede Menge Online-Kurse sind auf die individuellen Bedürfnisse in Zeiteinheiten von 12 bis 60 Minuten zugeschnitten. HIIT-Yoga ist auch als „Athleticflow“ bekannt.

Regelmäßiges HIIT-Yoga ist gut für die Kraft, den Geist, die Ausdauer und die Beweglichkeit. Und es versöhnt das bewegungshungrige Yin mit dem ruhesuchenden Yang.



DIANA L200
Pendeltür-EckEinstieg
Seite 101



Zur Auswahl:
Beslags-oder Profildesign



DIANA L100
Duschsystem
Seite 96

DIANA L
Unterputz
Thermostat
Seite 93

DIANA L600
Pendeltür mit Festfeld
und Seitenwand
Seite 102

DIANA L600 WALK-IN

Die flexiblen Möglichkeiten der Duschkabinen von DIANA L600 fallen in vielerlei Hinsicht aus dem Rahmen. Einerseits beziehen sie ihre Stabilität aus filigranen Beschlägen. Andererseits lassen sich Zugänge und Konfigurationen durch exakte Maßarbeit perfekt individualisieren – in diesem Beispiel als luxuriöse Doppel-Dusche.

Farben



Schwarz
matt



Edelstahl-
optik



Chrom

WALK-IN

Die Lösung für ein freies und ästhetisches Duschgefühl.

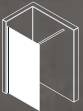

WALK-IN GLEITTÜR

Sanftes Rollen bei Walk-In Gleittür für Flexibilität und Freiheit beim Duschen.

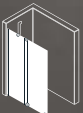

PENDELTÜR PENDEL-FALTTÜR

Die Tür folgt der Stoßrichtung und sorgt für flexibles Duschvergnügen.



WALK-IN-WALL

Als festes Element zum Kombinieren mit einer Pendel- oder Pendelfaltdür.



DIANA L 700
Walk-In Gleittür
Seite 102



DIANA L700 WALK-IN GLEITTÜR

Das Prinzip der DIANA Walk-In L700 Gleittür beruht auf der Kombination aus Festfeld und beweglichem Gleitelement. Sie spart Platz und ist auch für Nischen geeignet, die für ein starres Festfeld allein zu schmal und wenig komfortabel wären.

Praktische Ergänzungen für mehr Komfort unter der Dusche: Das DIANA Tablet ist schlicht, aber nützlich, weil sich alle Duschutensilien darauf ablegen lassen. Und der DIANA Mirror L700 leistet beste Dienste etwa bei der Rasur in der Dusche.



Zur Auswahl:

Beschlags-
oder Profildesign

Beschläge farblich
individualisierbar



DIANA L400
Regenboard
Seite 97

DIANA L500
Duschkabine
Seite 102

DIANA L500 DUSCHKABINE

Für ganz unterschiedliche Einbausituationen eignen sich die Duschkabinen von DIANA L500 flexibel und individuell. Die glasbetonte Erscheinung wirkt stets edel und elegant. Die stabile Konstruktion wird wahlweise von filigranen Beschlägen oder Profilen gehalten. Die Dusche wird individuell und exakt auf Maß gefertigt.

Wohlige Wärme Optische Schönheit



DIANA L 200-Steel
Badheizkörper
Seite 103



DIANA Anschlussarmatur
mit Thermostat
Seite 103

DIANA L200 BADHEIZKÖRPER

Badheizkörper von DIANA L200 sind nicht nur eine effiziente Heizquelle für wohlige Atmosphäre im Bad. Sie sind auch ein Design-Statement in unübertroffener Farb-Vielfalt: Mehr als 50 Töne stehen zur Wahl.

Farben



Edelstahl-
finish



weitere
Farben

Eigenschaften



Formen-
vielfalt



elegant

Badwelt L

Kompromisslos exklusiv

Entdecken Sie die Vielfalt
der DIANA Badwelten



www.diana-bad.de/badwelten/badwelt-l

#DIANABadwelten #BadweltL

DIANA L100 und L200 Badmöbel

 → Seite 11, 12, 13



DIANA L100 Badmöbel
Front Schwarz Hochglanz Acryl, 1200 mm, Waschtisch-Unterbau mit 2 Auszügen
mit Mineralgusswaschtisch Weiß, 1200 mm, Spiegelschrank mit horizontaler LED-Beleuchtung, EEK G,
Halbhochschrank mit 1 Tür und offener Regalfläche, 6.692,- €



DIANA L100 Schminke-Konsole / Sideboard
mit 1 Schublade, Schwarz Hochglanz, 800 mm,
Spiegel beleuchtet, 600 mm,
Bank, Schwarz Hochglanz, 600 mm, 2.045,- €

DIANA L100 Badmöbel gibt es in 3 Farbvarianten.

 → Seite 42



DIANA L200 Badmöbel
Front Grau Hochglanz Acryl, 1220 mm, Mineralguss-Waschtisch alpinWeiß mit Unterbau und Sideboard,
inkl. Leuchtspiegel, 2.691,- €



DIANA L200 Badmöbel
Front Grau Hochglanz Acryl, 1220 mm,
Mineralgusswaschtisch alpinWeiß,
Unterbau mit 4 Auszügen
inkl. Spiegelschrank, 3.985,- €

DIANA L200 Badmöbel gibt es in über 20 Farbvarianten.

Mehr Details unter
[QR.DIANA-BAD.DE/BADMOEBEL-L](https://qr.diana-bad.de/badmoebel-l)

 Die gezeigten Produkte gibt es in
vielen Ausführungen und Größen.



DIANA L300 Badmöbel
Front Sommereiche, Rahmen Schwarz matt, 1280mm,
Waschtischunterschrank (DI0890410732) 1.086,- €,
Waschtischplatte, (DI089023234) 273,- €,
Spiegelschrank mit LED Beleuchtung, (DI0890062732) 1.580,- €,
DIANA L300 Aufsatzschale dünnwandig oval 590 x 405mm Weiß,
(DI006715201) 581,- € und Halbhochschrank (DI0890120732) 1.198,- €



DIANA L300 Sideboard
bodenstehend, 740 x 1000 mm, Front Sommereiche, Rahmen Schwarz matt,
(DI089022732) 1.107,- €



Seiten 32, 33, 36, 37



DIANA L300 Badmöbel
Eine Einheit:
Front Anthrazit Grau, Rahmen Edelstahloptik gebürstet, 1080 mm,
Spiegel mit LED-Beleuchtung 1000 mm, (DI08900128) 880,- €,
Wandwaschtischunterschrank 1080 mm, (DI0890370834) 1.041,- €,
Waschtischplatte (DI089025034) 261,- €,
DIANA L300-White Dünnwandige Aufsatzschale rund 400 mm, Weiß matt clean,
(DI006705043) 788,- €



DIANA L300 Gästebadmöbel
Front Graphite Grey, Rahmen Edelstahl gebürstet, Waschtischunterbau 500 mm,
(DI0890681830) 712,- €,
Spiegel 500 x 800 mm, mit LED-Beleuchtung (DI08906708) 714,- €,
DIANA S100 Handwaschbecken, 505 x 280 mm, (DI001366...) 229,- €,
Wandregal 400 mm, (DI0890082830) 209,- €,
Highboard 1050 x 400 mm, (DI0890140830) 1.089,- €

DIANA L300 Badmöbel gibt es in 5 verschiedenen Farbvarianten und 2 Rahmenfarben.

DIANA L400 und L500 Badmöbel

 → Seite 42



DIANA L400 Badmöbel

Front bicolor Eiche Tabak / Weiß, 1417 mm, Waschtisch Weiß mit Unterbau, 2 Auszüge, Spiegelschrank mit horizontaler LED-Beleuchtung mit Hochschrank Front bicolor eiche tabak / Weiß, Breite 400 mm, 5.864,- €

DIANA L400 Badmöbel gibt es in über 20 Farbvarianten.
Fronten und Außenseiten als Bicolor erhältlich.

 → Seite 40



DIANA L500 Badmöbel

Waschtischunterschrank Front Dunkelgrau Hochglanz, Breite 1200 mm, Unterbau inkl. Konsolenplatte, Spiegelschrank mit 3 Türen, beidseitig verspiegelt mit LED-Lichtstreifen, 3.547,- €, DIANA L500 Aufsatzbecken 750 mm Weiß, (DI005103201) 634,- €

DIANA L500 Badmöbel gibt es in über 18 Farbvarianten.

 → Seite 41



DIANA L500 Badmöbel

Hochschrank Front Echtholz furniert Eiche Authentic, Waschtischunterschrank 800 mm und LED Spiegelschrank 2 Türen, 3.794,- €, DIANA L500 Waschtisch 1 Hahnloch, 800 mm, Weiß, (DI005031201) 667,- €

 Mehr Details unter
[QR.DIANA-BAD.DE/BADMOEBEL-L](https://www.qr.diana-bad.de/badmoebel-l)

 Die gezeigten Produkte gibt es in
vielen Ausführungen und Größen.

+ → Seiten 38, 39



DIANA L600 Badmöbel

Doppel-Waschtischunterschrank mit 6 Auszügen, bodenstehend, Echtholz Eiche Wild, Breite 1502 mm. Doppel-Waschtischunterschrank mit 6 Auszügen, bodenstehend (DI0891220105) 6.171,- €. DIANA L500 Aufsatzbecken 600 mm Weiß-clean, 2x (DI005102201), à 603,- €. Spiegelschrank Wandeinbau mit 4 Türen 1556 mm (DI08910240) 4.250,- €. Highboard (DI0891660105) 1.841,- € und Hängeschrank (DI0891540105) 1.885,- €.



DIANA L600 Sitzbank

mit Auszug, inklusive integrierter Ablageplatte, bodenstehend, Korpus und Front Echtholz Eiche Wild, Gesamtlänge 2400 mm. Sitzbank mit 1 Auszug, integrierter Ablageplatte, bodenstehend, je 800x420x470 mm, 3x (DI0891831105) à 2.314,- €

DIANA L600 Badmöbel gibt es in Korpus Vollholz Eiche Wild, Fronten sind neben Eiche Wild auch in Vulkano und Weiß Kristall jeweils in Matt und Glanz erhältlich.

+ → Seite 49



DIANA L600 Gästebadmöbel

Gäste Unterschrank mit 1 Tür, Korpus Eiche Wild, Front Weiß Kristall matt, Breite 450 mm, (DI0891860104) 1.227,- €, Spiegel mit indirekter und waagrechter LED-Beleuchtung (DI08918400) 2.031,- €, DIANA L500 Handwaschbecken 450 mm Weiß-clean (DI005111201) 309,- €

+ → Seite 38



DIANA L600 Wohnmöbel

Sideboards mit 2 Auszügen, offenes Fach links/rechts, Korpus Eiche Wild, Front Vulkano Matt Unterschrank 1402 mm mit 2 Auszügen, 1 offenes Fach links (DI0891592102) 3.021,- €, Unterschrank 1402 mm mit 2 Auszügen, 1 offenes Fach rechts (DI0891602102) 3.021,- €

DIANA L100 Spiegelschrank und DIANA L100 LED-Leuchtspiegel

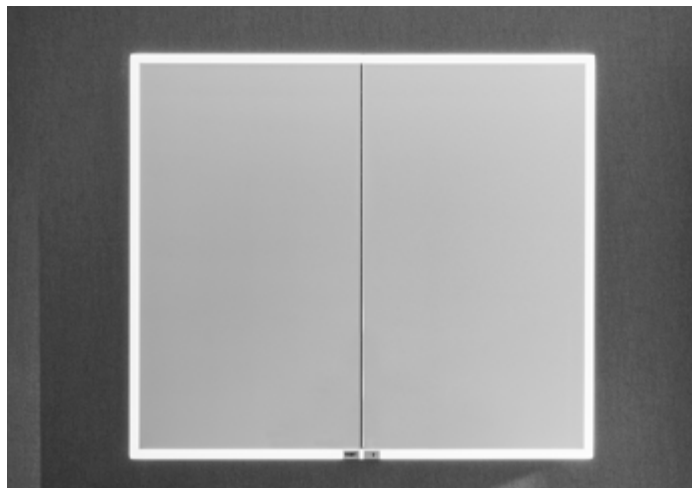

DIANA L100 Spiegelschrank

Hochwertiger Aluminiumkorpus, Doppelspiegeltüren, LED Beleuchtung umlaufend mit Weißlichtadaption. Je zwei 8mm Glasböden höhenverstellbar, Rückwand verspiegelt, Scharniere mit Softclosefunktion für sanftes Schließen, 2 Steckdosen/ Schalter Standard innen unten rechts, Wandeinbau ohne zusätzlichen Einbaurahmen und ohne Einbaubox möglich

DIANA L100 Spiegelschrank Aufputz,

Alu, LED-Beleuchtung, Rückwand verspiegelt, 2-türig,

600 x 700 x 150 mm, (DI671200720) 1.250,- €

800 x 700 x 150 mm, (DI671204720) 1.370,- €

1000 x 700 x 150 mm, (DI671208720) 1.469,- €

3-türig,

1200 x 700 x 150 mm, (DI671212720) 1.674,- €

1300 x 700 x 150 mm, (DI671214720) 1.783,- €

1500 x 700 x 150 mm, (DI671218720) 1.913,- €

DIANA L100 Spiegelschrank Unterputz

Alu, LED-Beleuchtung, Rückwand verspiegelt, 2-türig,

600 x 700 x 150 mm, (DI671201720) 1.250,- €

800 x 700 x 150 mm, (DI671205720) 1.370,- €

1000 x 700 x 150 mm, (DI671209720) 1.469,- €

3-türig

1200 x 700 x 150 mm, (DI671213720) 1.674,- €

1300 x 700 x 150 mm, (DI671215720) 1.783,- €

1500 x 700 x 150 mm, (DI671219720) 1.913,- €



**DIANA L100
Wattlepadspender**
160 mm hoch,
(DI670906) 44,10 €



**DIANA L100
Magnetleiste**
84 mm lang, 10 mm breit,
verchromt,
(DI670909) 45,90 €

Für den DIANA L100 gibt es noch weiteres praktisches Zubehör.

Der Spiegelschrank ist ebenfalls in der Variante Schwarz matt lieferbar



DIANA L100 LED-Leuchtspiegel mit umlaufender Beleuchtung frontal und seitlich

2-teiliger Spiegel mit abnehmbarem Glasoberteil.

Montage bis 1000 x 800 mm wahlweise horizontal

oder vertikal möglich. Seitenteile umlaufend

verglasst und satiniert. Satinierung 30 mm breit

(ab 100 x 80 cm = 40 mm Breite) ohne Schalter,

Elektronik und LED Lichttechnik austauschbar

(6.000 Kelvin),

450 x 900 mm, (DI662501) 980,- €

600 x 800 mm, (DI662502) 1.017,- €

800 x 800 mm, (DI662503) 1.226,- €

900 x 700 mm, (DI662504) 1.226,- €

1000 x 800 mm, (DI662505) 1.450,- €

1200 x 800 mm, (DI662506) 1.918,- €

1300 x 800 mm, (DI662507) 2.172,- €

1400 x 800 mm, (DI662508) 2.239,- €



DIANA L100 LED-Leuchtspiegel rund, mit Lichtwechsler im Glas

umlaufende Satinierung 3 cm (45 rund = 1 cm)

Montageprofile aus Edelstahl, LED Streifen hinter

umlaufender Plexiabdeckung, 5 mm Spiegelglas

Elektronik und LED Lichttechnik austauschbar

(3.000 - 6.000 Kelvin), Stufenloser Wechsel durch

Touchfunktion der Lichtfarben von Warmweiss zu

Kaltweiss, Tiefe 30 mm,

450 mm (DI662611) 574,- €

600 mm (DI662613) 634,- €

900 mm (DI662616) 1.005,- €



Mehr Details unter
QR.DIANA-BAD.DE/LED-LEUCHTSPIEGEL-L



Die gezeigten Produkte gibt es in vielen Ausführungen und Größen.

+ → Seite 32, 33, 34



DIANA L200 LED-Leuchtspiegel
mit Satinierung oben 5,5 cm und Satinierung unten 1,5 cm (Waschplatzbeleuchtung), Lichtwechsler seitlich rechts im Rahmen zur individuellen Lichteinstellung (3.000-6.000 Kelvin) / Dimmfunktion. Energieeffizienzklasse D, Elektronik und LED-Beleuchtung austauschbar. Seitliche Montage- und Sichtschutzprofile in 3 verschiedenen Ausführungen: Edelstahl poliert, Edelstahl matt gebürstet und Edelstahl schwarz pulverbeschichtet.
Sonderanfertigungen und Optionen auf Anfrage.

**DIANA L200 LED-Leuchtspiegel,
Edelstahl poliert**

450 x 800 mm, (DI662701500) 750,- €
500 x 700 mm, (DI662702500) 770,- €
600 x 800 mm, (DI662703500) 817,- €
800 x 800 mm, (DI662704500) 935,- €
900 x 700 mm, (DI662705500) 968,- €
1000 x 800 mm, (DI662711500) 1.044,- €
1200 x 800 mm, (DI662712500) 1.154,- €
1300 x 800 mm, (DI662713500) 1.274,- €
1400 x 800 mm, (DI662714500) 1.456,- €
1600 x 800 mm, (DI662716500) 1.582,- €
1800 x 800 mm, (DI662718500) 1.799,- €

**DIANA L200 LED-Leuchtspiegel,
Edelstahl matt gebürstet**

450 x 800 mm, (DI662701515) 820,- €
500 x 700 mm, (DI662702515) 842,- €
600 x 800 mm, (DI662703515) 888,- €
800 x 800 mm, (DI662704515) 1.007,- €
900 x 700 mm, (DI662705515) 1.039,- €
1000 x 800 mm, (DI662711515) 1.116,- €
1200 x 800 mm, (DI662712515) 1.225,- €
1300 x 800 mm, (DI662713515) 1.345,- €
1400 x 800 mm, (DI662714515) 1.528,- €
1600 x 800 mm, (DI662716515) 1.653,- €
1800 x 800 mm, (DI662718515) 1.870,- €

**DIANA L200 LED-Leuchtspiegel,
Edelstahl schwarz pulverbeschichtet**

450 x 800 mm, (DI662701530) 814,- €
500 x 700 mm, (DI662702530) 835,- €
600 x 800 mm, (DI662703530) 882,- €
800 x 800 mm, (DI662704530) 1.000,- €
900 x 700 mm, (DI662705530) 1.033,- €
1000 x 800 mm, (DI662711530) 1.110,- €
1200 x 800 mm, (DI662712530) 1.219,- €
1300 x 800 mm, (DI662713530) 1.339,- €
1400 x 800 mm, (DI662714530) 1.521,- €
1600 x 800 mm, (DI662716530) 1.647,- €
1800 x 800 mm, (DI662718530) 1.864,- €



DIANA L100 Handwaschbecken
450 x 350 mm
1 Hahnloch mittig, (DI004321...) 175,- €



DIANA L100 Handwaschbecken
500 x 250 mm, 1 Hahnloch rechts,
(DI004332...) 175,- €
nicht kombinierbar mit Halbsäule



DIANA L100 Aufsatz-Handwaschbecken
Unterseite geschliffen, 1 Hahnloch rechts,
(DI004333...) 175,- €



DIANA L100 Aufsatz-Schale
eckig, freistehend, 550 x 380 mm,
ohne Hahnloch, ohne Überlaufloch,
(DI004211...) 273,- €



DIANA L100 Waschtisch
1 Hahnloch mittig,
550 x 435 mm, (DI004011...) 194,- €
600 x 460 mm, (DI004021...) 209,- €
800 x 495 mm, (DI004051...) 310,- €



DIANA L100 Aufsatz-Waschtisch
Unterseite geschliffen, 1 Hahnloch mittig,
550 x 435 mm, (DI004016...) 194,- €
600 x 460 mm, (DI004026...) 209,- €
800 x 495 mm, (DI004056...) 310,- €

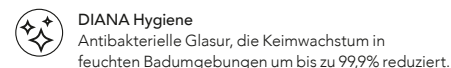
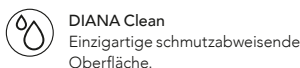
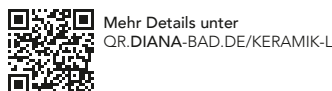

DIANA L100 und L200 Keramik



DIANA L100 Tiefspül-Wand-WC
spülrandlos
540 mm Ausladung, 3 Spülströme mit
abnehmbarem Spülverteiler, für 3/6 l
Spülmenge, mit verdeckter Befestigung,
(DI004512...) 442,- €



DIANA L100 Tiefspül-Wand-WC
540 mm Ausladung, mit Spülrand,
für 3/6 l Spülmenge,
mit verdeckter Befestigung,
(DI004502...) 306,- €



DIANA L100 Tiefspül-Stand-WC
spülrandlos Universalabgang,
540 mm Ausladung, für 3/6 l Spülmenge, mit
verdeckter Befestigung,
(DI004602...) 459,- €



DIANA L100 Wand-Bidet
1 Hahnloch, Überlaufloch, 545 mm
Ausladung, mit verdeckter Befestigung,
(DI004402...) 390,- €



DIANA L200 Aufsatz-Handwaschbecken
wandgebunden
Unterseite geschliffen,
mit Hahnloch, mit Überlaufloch,
400 x 460 mm, (DI006760...) 228,- €
500 x 460 mm, (DI006762...) 242,- €



DIANA L200 Aufsatz-Waschtisch wandgebunden
eckig, Unterseite geschliffen,
mit Hahnloch, mit Überlaufloch,
600 x 460 mm, (DI006763...) 265,- €
800 x 460 mm, (DI006764...) 444,- €
1000 x 460 mm, (DI006765...) 537,- €



DIANA L200 Aufsatz-Waschtisch freistehend
eckig, Unterseite geschliffen,
400 x 400 mm,
mit Überlaufloch, (DI006750...) 299,- €
ohne Überlaufloch, (DI006751...) 299,- €
500 x 400 mm,
mit Überlaufloch, (DI006752...) 329,- €
ohne Überlaufloch, (DI006753...) 329,- €
600 x 400 mm,
mit Überlaufloch, (DI006754...) 344,- €
ohne Überlaufloch, (DI006755...) 344,- €
800 x 400 mm,
mit Überlaufloch, (DI006756...) 481,- €
ohne Überlaufloch, (DI006757...) 481,- €



DIANA L200 Aufsatz-Waschtisch freistehend
ohne Hahnbank, Unterseite geschliffen,
Ø 445 mm, rund,
mit Überlaufloch, (DI006771...) 348,- €
ohne Überlaufloch, (DI006773...) 348,- €
595 x 455 mm, oval,
mit Überlaufloch, (DI006776...) 394,- €
ohne Überlaufloch, (DI006778...) 394,- €



DIANA L200 Aufsatz-Waschtisch freistehend
mit Hahnbank, Unterseite geschliffen,
Ø 445 mm, rund,
mit Überlaufloch, (DI006770...) 374,- €
ohne Überlaufloch, (DI006772...) 374,- €
595 x 455 mm, oval,
mit Überlaufloch, (DI006775...) 417,- €
ohne Überlaufloch, (DI006777...) 417,- €



Mehr Details unter
QR.DIANA-BAD.DE/KERAMIK-L



DIANA Clean
Einzigartige schmutzabweisende
Oberfläche.



DIANA Hygiene
Antibakterielle Glasur, die Keimwachstum in
feuchten Badumgebungen um bis zu 99,9% reduziert.



DIANA L100 Dusch-WC Basic 1.1

Weiß, mit DIANA Clean, spülrandlos. Vaginal- und Analhygiene. Benötigt einen eigenen Wasseranschluss. Wassertemperatur, Düsenposition, Wasserdruck sowie eine individuelle Sitztemperatur sind einstellbar. Mit Geruchsabsaug- und Entkalkungsfunktion, Kinder- und Energiespar-Modus sowie Stummschaltung der Signaltöne und automatischer Reinigung. (DI006792201) 2.302,- €



DIANA L200 Dusch-WC Comfort 1.1

Weiß, mit DIANA Clean, spülrandlos. Vaginal- und Analhygiene. Benötigt einen eigenen Wasseranschluss. Automatische Vor- und Rückwärtsbewegung der Düse. Automatisch pulsierender Wasserdruck. Trocknerfunktion mit einstellbarer Temperatur. Wassertemperatur, Düsenposition, Wasserdruck sowie eine individuelle Sitztemperatur sind einstellbar. Mit Geruchsabsaug- und Entkalkungsfunktion, Kinder- und Energiespar-Modus sowie Stummschaltung der Signaltöne und automatischer Reinigung. Automatisches Schließen und Öffnen des WC-Sitzes. (DI006793201) 3.033,- €

Zusätzliche Ausstattung in der Comfort Variante:

Oszillation, Pulsation, Kombidusche, Trocknerfunktion mit einstellbarer Temperatur, automatisches Öffnen und Schließen des WC-Sitzes



DIANA L300 Dusch-WC

Weiß, mit DIANA Clean, spülrandlos. Vaginal- und Analhygiene. Benötigt einen eigenen Wasseranschluss. Wassertemperatur, Düsenposition, Wasserdruck sowie eine individuelle Sitztemperatur ist einstellbar. Mit WC-Sitz mit Absenkautomatik, Geruchsabsaug- und Entkalkungsfunktion, Kinder- und Energiespar-Modus sowie Stummschaltung der Signaltöne und automatischer Reinigung, LED-Nachtfunktion, Steuerung über Mobile App oder per Sprachsteuerung, (DI006794201) 3.280,- €



DIANA L300 und L400 Dusch-WC Fernbedienung

Vaginal- & Anal-Hygiene, Einstellbare Düsenposition, einstellbarer Wasserdruck, einstellbare Wassertemperatur, autom. Vor- & Rückwärtsbewegung der Düse, automatisch pulsierender Wasserdruck, Trocknerfunktion mit einstellbarer Temperatur, beheizter Sitz mit einstellbarer Sitztemperatur, LED-Beleuchtung, Kinder-Modus, Stummschaltung der Signaltöne, Entkalkungsfunktion, Diagnosefunktion



→ Seite 51



DIANA L400 Dusch-WC

Weiß, mit DIANA Clean, spülrandlos, Vaginal- und Analhygiene. Benötigt einen eigenen Wasseranschluss. Wassertemperatur, Düsenposition, Wasserdruck sowie eine individuelle Sitztemperatur sind einstellbar. Mit Geruchsabsaug- und Entkalkungsfunktion, Kinder- und Energiespar-Modus sowie Stummschaltung der Signaltöne und automatischer Reinigung, automatisches Schließen und Öffnen LED-Nachtfunktion, Steuerung über Mobile App oder per Sprachsteuerung, Öffnen des WC-Sitzes, (DI006795201) 3.582,- €



Mobile App
Alle Funktionen bequem über das eigene Smartphone steuern.



Berührungslos
Öffnendes WC in der Comfort-Version.



Sprachsteuerung
Alle Funktionen problemlos per Sprache steuern.

DIANA L300 und L500 Keramik



→ Seiten 19, 34, 46



DIANA L300 Aufsatzschale freistehend, rund
Ø 400 x 145 mm, ohne Hahnloch,
ohne Überlaufloch, inklusive Ablaufventil starr
mit Keramik-Ablaufstopfen
Weiß-clean, (DI006705201) 698,- €

NEU

DIANA L300-White-Neu Aufsatzschale
Weiß matt clean, (DI006705043) 788,- €

DIANA L300-Black Aufsatzschale dünnwandig, rund
Schwarz matt clean, (DI006705042) 883,- €



DIANA L300 Aufsatzschale freistehend, eckig
475 x 410 x 145 mm, ohne Hahnloch,
ohne Überlaufloch, inklusive Ablaufventil
starr mit Keramik-Ablaufstopfen
Weiß-clean, (DI006725201) 581,- €

NEU

DIANA L300-White-Neu Aufsatzschale
Weiß matt clean, (DI006725043) 657,- €

DIANA L300-Black Aufsatzschale
Schwarz matt clean, (DI006725042) 738,- €



DIANA L300 Aufsatzschale freistehend, oval
590 x 405 x 145 mm, ohne Hahnloch,
ohne Überlaufloch, inklusive Ablaufventil starr
mit Keramik-Ablaufstopfen
Weiß-clean, (DI006715201) 581,- €

NEU

DIANA L300-White-Neu Aufsatzschale
Weiß matt clean, (DI006715043) 657,- €

DIANA L300-Black Aufsatzschale
Schwarz matt clean, (DI006715042) 738,- €



DIANA L300 Aufsatzschale, freistehend, travers
625 x 425 x 145 mm, ohne Hahnloch,
ohne Überlaufloch, inklusive Ablaufventil
starr mit Keramik-Ablaufstopfen
Weiß-clean, (DI006735201) 643,- €



DIANA L300 Aufsatzschale freistehend, asymmetrisch
560 x 440 x 145 mm, ohne Hahnloch,
ohne Überlaufloch, inklusive Ablaufventil starr
mit Keramik-Ablaufstopfen
Weiß-clean, (DI006737201) 643,- €



→ Seiten 16, 48



NEU
DIANA L300-White Tiefspül-Wand-WC
Weiß matt clean, (DI006780043) 628,- €

DIANA L300-Black Tiefspül-Wand-WC
spülrandlos,
Schwarz matt clean, (DI006780042) 799,- €

→ Seiten 41, 47



DIANA L500 Waschtisch
Weiß, mit Überlaufabdeckung verchromt, geeignet zur Wandmontage
und wandbündige Aufsatzmontage, unterbaufähig,
500 x 470 x 160 mm, 1 Hahnloch durchgestochen, (DI005001201) 390,- €
ohne Hahnloch, für 3 Hahnlöcher vorgestanzt, (DI005003201) 390,- €
600 x 470 x 160 mm, 1 Hahnloch durchgestochen, (DI005011201) 399,- €
ohne Hahnloch, für 3 Hahnlöcher vorgestanzt, (DI005013201) 399,- €
800 x 470 x 160 mm, 1 Hahnloch durchgestochen, (DI005031201) 667,- €
ohne Hahnloch, für 3 Hahnlöcher vorgestanzt, (DI005033201) 667,- €
1000 x 470 x 160 mm, 1 Hahnloch durchgestochen, (DI005041201) 823,- €
2 Hahnlöcher durchgestochen, (DI005042201) 823,- €
ohne Hahnloch, für 5 Hahnlöcher vorgestanzt, (DI005045201) 823,- €
1200 x 470 x 160 mm, 1 Hahnloch durchgestochen, (DI005051201) 1.024,- €
2 Hahnlöcher durchgestochen, (DI005052201) 1.024,- €
ohne Hahnloch, für 5 Hahnlöcher vorgestanzt, (DI005056201) 1.024,- €

NEU → Seite 48



DIANA L300 WC-Sitz
mit Absenkautomatik,
Weiß matt, (DI031335043) 237,- €

DIANA L300 WC-Sitz
mit Absenkautomatik,
Schwarz matt, (DI031335042) 249,- €

NEU → Seite 48



DIANA L500-Neu WC-Sitz Slim
mit Softclose, Take off Scharnier,
Weiß, (DI031340001) 112,- €



DIANA L500 Handtuchreling Aluminium
jeweils passend zum Waschtisch
verchromt oder schwarz matt erhältlich



Mehr Details unter
QR.DIANA-BAD.DE/KERAMIK-L



Oberfläche
Optional als matte Variante
in schwarz und weiß.



DIANA Hygiene
Antibakterielle Glasur, die Keimwachstum in
feuchten Badumgebungen um bis zu 99,9% reduziert.



DIANA L500 Doppel-Waschtisch

Weiß, mit Überlaufabdeckung verchromt, geeignet zur Wandmontage und wandbündige Aufsatzmontage, unterbaufähig, 1200 x 470 x 160 mm, 2 Hahnlöcher durchgestochen, (DI005062201) 1.069,- €
ohne Hahnloch, für 6 Hahnlöcher vorgestanzt, (DI005066201) 1.069,- €
1500 x 500 x 160 mm, 2 Hahnlöcher durchgestochen, (DI005072201) 1.570,- €
ohne Hahnloch, für 6 Hahnlöcher vorgestanzt, (DI005076201) 1.570,- €



→ Seiten 38, 205



DIANA L500 Aufsatzbecken

Weiß, ohne Überlaufloch, geeignet für Aufsatzmontage, 450 x 350 x 130 mm, (DI005100201) 516,- €
600 x 350 x 130 mm, (DI005102201) 603,- €
750 x 350 x 130 mm, (DI005103201) 634,- €



DIANA L500 Waschtisch

450 x 350 x 160 mm, Weiß, mit Überlaufloch, geeignet zur Wandmontage und wandbündige Aufsatzmontage, unterbaufähig, 1 Hahnloch durchgestochen, (DI005111201) 309,- €
ohne Hahnloch, für 3 Hahnlöcher vorgestanzt, (DI005113201) 309,- €



DIANA L500 Urinal

Weiß, Zulauf 1/2", 390 x 600 x 310 mm, ohne Deckel (DI005195201) 519,- €
mit Deckel softclose (DI005197201) 672,- €

DIANA L500 Urinaldeckel softclose

Weiß, (DI005196001) 164,- €



→ Seite 48



DIANA L500 Tiefspül-Wand-WC

mit verdeckter Befestigung, New Flush Spültechnik, spülrandlos, Weiß, 550 x 360 mm, (DI005170201) 710,- €
500 x 360 mm, Kompakt, (DI005171201) 667,- €

DIANA L500-Neu WC-Sitz Slim

mit Softclose, Take off Scharnier, Weiß, (DI031340001) 112,- €



→ Seite 16



DIANA L500 Wand-Bidet

mit verdeckter Befestigung, Weiß, 550 x 360 mm, (DI005190201) 634,- €
500 x 360 mm, Kompakt, (DI005191201) 595,- €



DIANA L100 Seifenspender

Kristallglas matt, Bedienung von unten, mit Stülpbehälter matt, (DI600212500) 186,- €
Ersatzstülpbecher, (DI605912) 28,70 €



DIANA L100 Seifenspender

mit Metallpumpenkopf, (DI600210500) 96,10 €,
dazu passender Halter, verchromt, (DI600002500) 63,- €,
Ersatzseifenspenderglas matt, (DI600910) 38,- €,
Ersatzmetallpumpenkopf verchromt, (DI600930500) 75,- €



DIANA L100 Halter

verchromt, (DI600002500) 63,- €
dazu passendes Kristallglas matt (DI600013) 35,60 €



DIANA L100 Doppelhalter mit Ablage

verchromt, Kristallglas und Seifenspender mit Bedienung von unten, (DI600027500) 274,- €



DIANA L100 Kristallseifenschale

matt, (DI600063) 42,80 €
dazu passender Doppelhalter verchromt, (DI600022500) 76,20 €



DIANA L100 Handtuch-/Mantelhaken

verchromt, (DI600360500) 26,10 €



Mehr Details unter
QR.DIANA-BAD.DE/ACCESSOIRES-L



DIANA Clean
Einzigartige schmutzabweisende
Oberfläche.



New Flush Spültechnik
Eine spezielle Spültechnik sorgt für besonders
effektives und effizientes Spülen.

DIANA L100

Accessoires



DIANA L100 Badetuchhalter
verchromt,
600 mm, (DI600412500) 210,- €
750 mm, (DI600413500) 308,- €



DIANA L100 Handtuchhalter
verchromt, starr, 410 mm,
(DI600314500) 121,- €



DIANA L100 Handtuchhalter
verchromt, starr, 1-armig, 430 mm,
(DI600316500) 112,- €



DIANA L100 Handtuchring
verchromt,
(DI600325500) 105,- €



DIANA L100 Ersatz-Duschwischer
für Duschablage DI600512,
(DI600511500) 104,- €



DIANA L100 Einhängeduschkorb
2 Körbe gerade, mit Doppelhaken,
Edelstahl, (DI600581500) 316,- €

DIANA L100 Duschablage gerade Weiß
aus Mineralwerkstoff Solid-Surface mit
Wischer silber eloxiert,
(DI600512) 53,50 €

DIANA L100 Einhängeduschkorb
2 Eckkörbe, mit Doppelhaken, Edelstahl,
(DI600580500) 305,- €

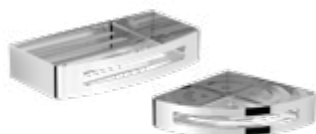

DIANA L100 Duschkorb
verdeckte Befestigung, abnehmbar
gerade (DI600501500) 117,- €
eck, (DI600500500) 111,- €



DIANA L100 Duschablage Eckmodell Weiß
aus Mineralwerkstoff Solid-Surface mit Wischer
silber eloxiert,
(DI600510500) 128,- €



DIANA L100 Wannengriff
verchromt, 295 mm,
(DI600425500) 119,- €



DIANA L100 Papierhalter
verchromt, mit Deckel,
(DI600620500) 125,- €



DIANA L100 Papierhalter
verchromt, mit Ablage,
(DI600625500) 150,- €



DIANA L100 Papierhalter
verchromt, ohne Deckel,
(DI600621500) 76,60 €



DIANA L100 WC Wand-Einbauelement (Abb.)
mit 2 Glastüren aus VSG, Korpus Edelstahl gebürstet,
Papier-Durchschub zwischen den zwei Türen,
Türanschlag rechts, (DI608111...) 731,- €
Türanschlag links, (DI608110...) 731,- €

DIANA L100 WC Wand-Einbauelement
mit 2 befliessbaren Türen, flächenbündiger Einbau,
Korpus Edelstahl gebürstet, Papier-Durchschub
zwischen den zwei Türen, 831 x 185 x 155 mm,
Türanschlag rechts (DI608101690) 731,- €
Türanschlag links (DI608100690) 731,- €

DIANA L100 WC Wand-Einbaurahmen
für DIANA WC Wand-Einbauelement
(DI608109) 174,- €

DIANA L100-Black WC Wand-Einbauelemente
mit 2 Glastüren, Schwarz matt
Türanschlag rechts (DI608111725) 863,- €
Türanschlag links (DI608110725) 863,- €
mit 2 Türen, befliessbar, Schwarz matt
Türanschlag rechts (DI608103530) 863,- €
Türanschlag links (DI608102530) 863,- €



Mehr Details unter
QR.DIANA-BAD.DE/ACCESSOIRES-L

→ Seiten 48, 52



DIANA L100 Wand-Bürstengarnitur
Glasbehälter matt, mit Chrombürste,
(DI600660500) 150,- €



DIANA L100 Reservepapierhalter
verchromt, (DI600628500) 73,60 €



DIANA L100 LED AKKU Kosmetikspiegel / SET
5-fache Vergrößerung, mit integrierten aufladbaren
Akkus, kippsicherer Standfuß und Wandhalter, mit
Ladekabel, Abschaltautomatik, Farbtemperatur
tageslichtwertig 6.300 K, verchromt
(DI668045500) 640,- €



DIANA L100-Black Seifenspender
Kristallglas matt, Bedienung von unten, mit
Stülpsbehälter matt, (DI600212530) 233,- €



DIANA L100-Black Doppelhalter
Schwarz matt, (DI600022530) 96,- €
dazu passendes Kristallglas, matt,
(DI600013) 35,60 €
dazu passende Kristallseifenschale matt,
(DI600063) 42,80 €



DIANA L100-Black Handtuch- /Mantelhaken
Schwarz matt,
(DI600360530) 39,10 €



DIANA L100-Black Handtuchhalter
Schwarz matt, starr, 1-armig, 430 mm,
(DI600316530) 171,- €



DIANA L100-Black
Badetuchhalter
Schwarz matt, 600 mm,
(DI600412530) 317,- €



DIANA L100-Black Wannengriff
Schwarz matt, 295 mm,
(DI600425530) 181,- €



DIANA L100-Black Duschkorb Eckmodell
Schwarz matt, verdeckte Befestigung,
abnehmbar, (DI600500530) 197,- €



DIANA L100-Black Papierhalter
Schwarz matt,
mit Deckel, (DI600620530) 175,- €



DIANA L100-Black Papierhalter
starr, Schwarz matt,
ohne Deckel, (DI600621530) 107,- €



DIANA L100-Black Reservepapierhalter
Schwarz matt,
(DI600628530) 102,- €



DIANA L100-Black Wand-Bürstengarnitur
Glasbehälter Schwarz matt,
(DI600660530) 205,- €

DIANA L200 Accessoires

→ Seiten 26, 37, 53



DIANA L200 Glashalter
verchromt, (DI600810500) 73,20 €

DIANA L200-Black Glashalter
Halter Schwarz matt, (DI600810530) 91,- €

DIANA L200-Steel Glashalter
Halter Edelstahlfinish, (DI600810730) 94,10 €

DIANA L200 Glas
Weiß matt, (DI600810) 40,20 €

→ Seiten 26, 53



DIANA L200 Seifenhalter
verchromt, (DI600812500) 76,20 €

DIANA L200-Black Seifenhalter
Schwarz matt, (DI600812530) 94,50 €

DIANA L200-Steel Seifenhalter
Edelstahlfinish, (DI600812730) 97,60 €

DIANA L200 Schale
Glas, Weiß matt, (DI600812) 42,20 €

→ Seiten 26, 37, 53



DIANA L200 Flüssigseifenspender
komplett mit Pumpe, Behälter aus
Glas Weiß matt, Füllmenge ca. 160 ml,
(DI600815500) 112,- €
Ersatz-Flasche, (DI600815) 42,20 €

DIANA L200-Black Flüssigseifenspender
Schwarz matt, (DI600815530) 139,- €

DIANA L200-Steel Flüssigseifenspender
Edelstahlfinish, (DI600815730) 143,- €

→ Seiten 26, 53



DIANA L200 Haken
verchromt,
(DI600825500) 30,40 €

DIANA L200-Black Haken
Schwarz matt,
(DI600825530) 38,10 €

DIANA L200-Steel Haken
Edelstahlfinish,
(DI600825730) 39,90 €



DIANA L200 Doppel-Handtuchhaken
verchromt,
(DI600826500) 41,30 €

DIANA L200-Black Doppel-Handtuchhaken
Schwarz matt,
(DI600826530) 51,90 €

DIANA L200-Steel Doppel-Handtuchhaken
Edelstahlfinish,
(DI600826730) 54,30 €



DIANA L200-Neu Handtuchhalter
verchromt, 1-armig, starr,
405 mm, (DI600821500) 130,- €

DIANA L200-Black Handtuchhalter
Schwarz matt, 1-armig, starr,
405 mm, (DI600821530) 159,- €

DIANA L200-Steel Handtuchhalter
Edelstahlfinish, 1-armig, starr,
405 mm, (DI600821730) 162,- €



DIANA L200 Handtuchhalter
verchromt, 2-armig, schwenkbar,
460 mm, (DI600822500) 141,- €

DIANA L200-Black Handtuchhalter
Schwarz matt, 2-armig, schwenkbar,
460 mm, (DI600822530) 174,- €

DIANA L200-Steel Handtuchhalter
Edelstahlfinish, 2-armig, schwenkbar,
460 mm, (DI600822730) 179,- €

→ Seiten 10, 20, 26



DIANA L200 Badetuchhalter
verchromt,
600 mm, (DI600832500) 238,- €
800 mm, (DI600833500) 348,- €

DIANA L200-Black Badetuchhalter
Schwarz matt,
600 mm, (DI600832530) 292,- €
800 mm, (DI600833530) 410,- €

DIANA L200-Steel Badetuchhalter
Edelstahlfinish,
600 mm, (DI600832730) 297,- €
800 mm, (DI600833730) 431,- €



DIANA L200 Wannengriff
300 mm, verchromt,
(DI600830500) 136,- €

DIANA L200-Black Wannengriff
300 mm, Schwarz matt,
(DI600830530) 167,- €

DIANA L200-Steel Wannengriff
300 mm, Edelstahlfinish,
(DI600830730) 171,- €



Mehr Details unter
QR.DIANA-BAD.DE/ACCESSOIRES-L

→ Seiten 16, 48, 53



DIANA L200 Papierhalter
verchromt, ohne Deckel,
rechts, (DI600843500) 87,90 €
links, (DI600842500) 87,90 €

DIANA L200-Black Papierhalter
Schwarz matt, ohne Deckel,
rechts, (DI600843530) 108,- €
links, (DI600842530) 108,- €

DIANA L200-Steel Papierhalter
Edelstahlfinish, ohne Deckel,
rechts, (DI600843730) 111,- €
links, (DI600842730) 111,- €



DIANA L200 Reservepapierhalter
verchromt,
(DI600845500) 83,60 €

DIANA L200 Reservepapierhalter
Schwarz matt,
(DI600845530) 103,- €

DIANA L200 Reservepapierhalter
Edelstahlfinish,
(DI600845730) 106,- €



DIANA L200 Papierhalter
verchromt, mit Deckel,
(DI600840500) 143,- €

DIANA L200-Black Papierhalter
Schwarz matt, mit Deckel,
(DI600840530) 190,- €

DIANA L200-Steel Papierhalter
Edelstahlfinish, mit Deckel,
(DI600840730) 194,- €

→ Seite 16



**DIANA L200
WC Wandgarnitur**
Wandmodell, Halter verchromt,
Behälter aus Glas Weiß matt, mit Bürste,
(DI600850500) 173,- €
Ersatzbürste, (DI600851500) 39,70 €

**DIANA L200-Black
WC Wandgarnitur**
Wandmodell, Halter Schwarz matt,
Behälter aus Glas Weiß matt, mit Bürste,
(DI600850530) 211,- €
Ersatzbürste, (DI600851530) 70,60 €

→ Seite 48



**DIANA L200-Steel
WC Wandgarnitur**
Wandmodell, Halter edelstahlfinish,
Behälter aus Glas Schwarz matt,
mit Bürste, (DI600850730) 216,- €
Ersatzbürste, (DI600851730) 72,40 €

NEU



DIANA L-Steel Design-Ablaufventil
durch beiliegenden Wechseleinsatz
einsetzbar für Becken mit / ohne
Überlauf, Edelstahlfinish,
(DI481021730) 124,- €

NEU



DIANA L-Steel Design-Flaschensiphon
runder Geruchsverschluss, rundes
Tauchrohr max. 80 mm ausziehbar, rundes
Wandrohr max. 315 mm kürzbar, mit
Reinigungsöffnung, Edelstahlfinish,
(DI481044730) 244,- €

NEU



DIANA L-Steel Design-Echventil
Schnellschluss-Keramikventil 90°,
Wandanschluss 1/2", Armaturen-
anschluss 3/8", Rosette Ø 55 mm
Edelstahlfinish,
(DI407851730) 190,- €

DIANA L100 Armaturen

→ Seite 49



DIANA L100 Waschtisch-Einhandmischer
Auslaufhöhe 96 mm, SoftEmotion-Keramik-
kartusche, Ausladung 106 mm, mit Ablaufgarnitur,
verchromt, (DI406010500) 247,- €
ohne Ablaufgarnitur, verchromt,
(DI406011500) 228,- €

DIANA L100-Black Waschtisch-Einhandmischer
ohne Ablaufgarnitur, Schwarz matt,
(DI406011530) 328,- €

→ Seite 18



DIANA L100 Waschtisch-Einhandmischer
Auslaufhöhe 101 mm, SoftEmotion-Keramik-
kartusche, Ausladung 121 mm, mit Ablaufgarnitur,
verchromt, (DI406012500) 272,- €
ohne Ablaufgarnitur, verchromt,
(DI406013500) 249,- €

DIANA L100-Black Waschtisch-Einhandmischer
NEU mit Ablaufgarnitur, Schwarz matt,
(DI406014530) 407,- €
ohne Ablaufgarnitur, Schwarz matt,
(DI406013530) 392,- €

→ Seite 47



DIANA L100 Waschtisch-Einhandmischer
Auslaufhöhe 131 mm, SoftEmotion-Keramik-
kartusche, Ausladung 124 mm, mit Ablaufgarnitur,
verchromt, (DI406014500) 303,- €
ohne Ablaufgarnitur, verchromt,
(DI406015500) 285,- €

DIANA L100-Black Waschtisch-Einhandmischer
NEU mit Ablaufgarnitur, Schwarz matt,
(DI406016530) 448,- €
ohne Ablaufgarnitur, Schwarz matt,
(DI406015530) 411,- €



DIANA L100 Waschtisch-Einhandmischer XL
mit erhöhtem Schaft für freistehende Waschschalen,
Auslaufhöhe 232 mm, SoftEmotion-Keramik-
kartusche, Ausladung 183 mm, ohne Ablaufgarnitur,
verchromt, (DI406030500) 374,- €

DIANA L100-Black Waschtisch-Einhandmischer XL
ohne Ablaufgarnitur, Schwarz matt,
(DI406030530) 611,- €



DIANA L100 Waschtisch-Einhandmischer
mit seitlicher Betätigung, Auslaufhöhe 252 mm,
Auslauf schwenkbar 360°, SoftEmotion-Keramik-
kartusche, Ausladung 150 mm, mit Ablaufgarnitur,
verchromt, (DI406035500) 338,- €
ohne Ablaufgarnitur, verchromt,
(DI406036500) 321,- €

DIANA L100-Black Waschtisch-Einhandmischer
NEU mit Ablaufgarnitur,
(DI406037530) 494,- €
ohne Ablaufgarnitur, Schwarz matt,
(DI406036530) 440,- €

→ Seiten 38, 46, 55



**DIANA L100 Unterputz 2-Loch
Wand-Waschtisch-Einhandmischer**
Ausladung 210 mm, Feinbauseit zum Aufsatz auf
Wand-Waschtisch Universal Einbaukörper,
SoftEmotion-Keramikkartusche, Armaturenblende
Ø 70 mm, Auslaufblende Ø 70 mm, gerader Auslauf,
für Unterputz-Einbaukörper verchromt,
Ausladung 210 mm, (DI406103500) 385,- €
Ausladung 240 mm, (DI406104500) 394,- €

**DIANA L100-Black Unterputz 2-Loch
Wand-Waschtisch-Einhandmischer**
Schwarz matt,
Ausladung 210 mm, (DI406103530) 538,- €
Ausladung 240 mm, (DI406104530) 551,- €



DIANA L100 Bidet-Einhandmischer
mit Ablaufgarnitur, SoftEmotion-Keramik-
kartusche, Auslaufhöhe 101 mm, Ausladung 121 mm,
verchromt, (DI406210500) 321,- €

DIANA L100-Black Bidet-Einhandmischer
Schwarz matt, (DI406210530) 490,- €



**DIANA L100 3-Loch
Wannenfüll- und Brausemischer**
für Fliesen- oder Wannenrandmontage,
Flexschlauch mit 1/2" IG zum Anschluss einer
externen Wannenbefüllung, SoftEmotion-Keramik-
kartusche, Automatik-Zugumsteller, ausziehbare
Stabhandbrause, Nylon-Brauseschlauch, eigensicher
gegen Rückfließen, verchromt,
(DI406433500) 685,- €



**DIANA L100 4-Loch
Wannenfüll- und Brausemischer**
mit starrem Wannenauslauf, SoftEmotion-Keramik-
kartusche, Automatik-Zugumsteller, ausziehbare
Stabhandbrause, Nylon-Brauseschlauch, eigensicher
gegen Rückfließen, inklusive Befestigungsmaterial,
Ausladung, 192 mm, verchromt,
(DI406434500) 1.039,- €



Mehr Details unter
QR.DIANA-BAD.DE/ARMATUREN-L

→ Seite 21



DIANA L100 Wanneneinlauf

Ausladung 210 mm, Wandrosette rund Ø 70 mm, verchromt, (DI406468500) 190,- €

DIANA L100-Black Wanneneinlauf

Ausladung 210 mm, Wandrosette rund Ø 70 mm, Schwarz matt, (DI406468530) 268,- €



**DIANA L100 Aufputz
Wannenfüll- und Brausemischer**

ohne Brausegarnitur, Brauseanschluss 1/2", SoftEmotion-Keramikkartusche, Automatik-Zugumsteller, eigensicher gegen Rückfließen, verchromt, (DI406410500) 303,- €



DIANA L100 Aufputz Brausemischer

ohne Brausegarnitur, Brauseanschluss 1/2", SoftEmotion-Keramikkartusche, eigensicher gegen Rückfließen, schraubbare Wandrosetten, S-Anschlüsse 1/2" / 3/4", verchromt, (DI406310500) 238,- €

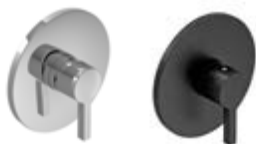

DIANA L100 Aufputz Brausemischer

ohne Brausegarnitur, Brauseanschluss 1/2", SoftEmotion-Keramikkartusche, eigensicher gegen Rückfließen, schraubbare Wandrosetten, S-Anschlüsse 1/2" / 3/4", verchromt, (DI406310500) 238,- €



DIANA L100 Unterputz

Wannen- und Brausemischer
Feinbauset für DIANA L 100 Universal-Einbaubox, SoftEmotion-Keramik-kartusche, Automatik-Druckumsteller, eigensicher gegen Rückfließen, Blende rund Ø 150 mm, verchromt, (DI406560500) 296,- €

DIANA L100-Black Unterputz

Wannen- und Brausemischer
Schwarz matt, (DI406560530) 519,- €
passend zu DIANA L100 Universal Einbaubox



DIANA L100 Wannen-Standarmatur

bodenstehend, Feinbauset zum Aufsatz auf DIANA L100 Unterputz Einbaubox DI406460, Brauseanschluss 1/2", SoftEmotion-Keramikkartusche, Automatik-Zugumsteller, Duschgarnitur mit Stabhandbrause, eigensicher gegen Rückfließen, Brauseschlauch 1/2" x 1,50m x 1/2" Drehkonus, Ausladung 286 mm, nachträgliche Ausrichtung +/- 18° möglich, verchromt, (DI406460500) 1.869,- €

DIANA L100-Black Wannen-Standarmatur

Schwarz matt, (DI406460530) 2.616,- €

DIANA L200 Armaturen

NEU



DIANA L200 Waschtischmischer S-Size
Auslaufhöhe 75 mm, Ausladung 101 mm,
ohne Ablaufgarnitur,
verchromt, (DI407000500) 243,- €

DIANA L200-Black Waschtischmischer S-Size
Schwarz matt, (DI407000530) 341,- €

DIANA L200-Steel Waschtischmischer S-Size
Edelstahlfinish, (DI407000730) 365,- €

NEU → Seite 55



DIANA L200 Waschtischmischer M-Size
Auslaufhöhe 97 mm, Ausladung 122 mm,
verchromt,
mit Ablaufgarnitur, (DI407011500) 315,- €
ohne Ablaufgarnitur, (DI407010500) 292,- €

DIANA L200-Black Waschtischmischer M-Size
Schwarz matt,
mit Ablaufgarnitur, (DI407011530) 441,- €
ohne Ablaufgarnitur, (DI407010530) 409,- €

DIANA L200-Steel Waschtischmischer M-Size
Edelstahlfinish,
mit Ablaufgarnitur, (DI407011730) 472,- €
ohne Ablaufgarnitur, (DI407010730) 437,- €

NEU → Seite 17, 55



DIANA L200 Waschtischmischer L-Size
Auslaufhöhe 123 mm, Ausladung 132 mm, verchromt,
mit Ablaufgarnitur, (DI407021500) 328,- €
ohne Ablaufgarnitur, (DI407020500) 306,- €

DIANA L200-Black Waschtisch-Einhandmischer L-Size
Schwarz matt,
mit Ablaufgarnitur, (DI407021530) 472,- €
ohne Ablaufgarnitur, (DI407020530) 428,- €

DIANA L200-Steel Waschtischmischer L-Size
Edelstahlfinish,
mit Ablaufgarnitur, (DI407021730) 505,- €
ohne Ablaufgarnitur, (DI407020730) 459,- €

NEU



DIANA L200 Waschtischmischer XL-Size
Auslaufhöhe 241 mm, Ausladung 181 mm,
ohne Ablaufgarnitur,
verchromt, (DI407030500) 460,- €

DIANA L200-Black Waschtischmischer XL-Size
Schwarz matt, (DI407030530) 643,- €

DIANA L200-Steel Waschtischmischer XL-Size
Edelstahlfinish, (DI407030730) 688,- €

NEU



DIANA L200 Standventil
Auslaufhöhe 75 mm, Ausladung 101 mm,
verchromt, ohne Ablaufgarnitur,
(DI407040500) 210,- €

DIANA L200-Black Standventil
Schwarz matt, (DI407040530) 293,- €

DIANA L200-Steel Standventil
Edelstahlfinish, (DI407040730) 313,- €

NEU → Seite 19



DIANA L200 Waschtischmischer L-Size
verchromt, mit seitlicher Betätigung,
Auslaufhöhe 227 mm, Ausladung 136 mm,
mit Ablaufgarnitur, (DI407023500) 356,- €
ohne Ablaufgarnitur, (DI407022500) 333,- €

DIANA L200-Black Waschtischmischer L-Size
Schwarz matt,
mit Ablaufgarnitur, (DI407023530) 515,- €
ohne Ablaufgarnitur, (DI407022530) 465,- €

DIANA L200-Steel Waschtischmischer L-Size
Edelstahlfinish,
mit Ablaufgarnitur, (DI407023730) 551,- €
ohne Ablaufgarnitur, (DI407022730) 498,- €

DIANA L200 Waschtischmischer XL-Size
verchromt, Auslaufhöhe 310 mm,
Ausladung 136 mm, ohne Ablaufgarnitur,
(DI407031500) 393,- €

DIANA L200-Black Waschtischmischer XL-Size
Schwarz matt, (DI407031530) 550,- €

DIANA L200-Steel Waschtischmischer XL-Size
Edelstahlfinish, (DI407031730) 588,- €



Mehr Details unter
QR.DIANA-BAD.DE/ARMATUREN-L

NEU → Seite 16



DIANA L200 Bidet-Einhandmischer

Auslaufhöhe 114 mm, Ausladung 118 mm,
verchromt, mit Ablaufgarnitur,
(DI407200500) 367,- €

DIANA L200-Black Bidet-Einhandmischer

Schwarz matt, (DI407200530) 513,- €

DIANA L200-Steel Bidet-Einhandmischer

Schwarz matt, (DI407200730) 549,- €

NEU → Seiten 34, 37, 54



DIANA L200 Unterputz 2-Loch

Wand-Waschtischmischer

Feinbauset, Montage des Auslaufs wahlweise links / rechts / unten möglich,
Armaturenblende Ø 80 mm, ohne Ablaufgarnitur, verchromt,
160 mm, (DI407102500) 391,- €
210 mm, (DI407103500) 400,- €
240 mm, (DI407104500) 410,- €

DIANA L200-Black Unterputz 2-Loch

Wand-Waschtischmischer

Schwarz matt,
160 mm, (DI407102530) 547,- €
210 mm, (DI407103530) 560,- €
240 mm, (DI407104530) 574,- €

DIANA L200-Steel Unterputz 2-Loch

Wand-Waschtischmischer

Edelstahlfinish,
160 mm, (DI407102730) 586,- €
210 mm, (DI407103730) 599,- €
240 mm, (DI407104730) 615,- €

NEU



**DIANA L200 Aufputz Wannenfüll-
und Brausemischer**

verchromt, (DI407400500) 346,- €

**DIANA L200-Black Aufputz Wannenfüll-
und Brausemischer**

Schwarz matt, (DI407400530) 482,- €

**DIANA L200-Steel Aufputz Wannenfüll-
und Brausemischer**

Edelstahlfinish,
(DI407400730) 516,- €

NEU



DIANA L200 Aufputz Brausemischer

verchromt,
(DI407300500) 275,- €

DIANA L200-Black Aufputz Brausemischer

Schwarz matt,
(DI407300530) 386,- €

DIANA L200-Steel Aufputz Brausemischer

Edelstahlfinish,
(DI407300730) 415,- €

DIANA L200 Armaturen

NEU



DIANA L200 Unterputz Brausemischer
verchromt, (DI407550500) 343,- €

DIANA L200-Black Unterputz Brausemischer
verchromt, (DI407500530) 411,- €

DIANA L200-Steel Unterputz Brausemischer
Edelstahlfinish, (DI407500730) 440,- €

NEU



DIANA L200 Unterputz Wannen- und Brausemischer
verchromt, (DI407500500) 291,- €

DIANA L200-Black Unterputz- und Brausemischer
verchromt, (DI407550530) 530,- €

DIANA L200-Steel Unterputz- Wannen-und Brausemischer
Edelstahlfinish, (DI407550730) 567,- €

NEU



DIANA L200 3-Loch Wannenfüll- und Brausemischer
für Fliesen- und Wannenrandmontage, Flexschlauch mit 1/2" IG zum
Anschluss einer externen Wannenbefüllung, SoftEmotion-Keramikkartusche,
Drehumsteller, ausziehbare Stabhandbrause, Nylon-Brauseschlauch, eigensicher
gegen Rückfließen,
verchromt, (DI407430500) 720,- €

DIANA L200-Black 3-Loch Wannenfüll- und Brausemischer
Schwarz matt, (DI407430530) 1.008,- €

DIANA L200-Steel 3-Loch Wannenfüll- und Brausemischer
Edelstahlfinish, (DI407430730) 1.079,- €

NEU



DIANA L200 4-Loch Wannenfüll- und Brausemischer
mit starrem Wannenauslauf, SoftEmotion-Keramikkartusche, Drehumsteller,
ausziehbare Stabhandbrause, Nylon-Brauseschlauch, Ausladung 237 mm,
verchromt,
(DI407440500) 1.093,- €

DIANA L200-Black 4-Loch Aufputz Wannenfüll- und Brausemischer
Schwarz matt, (DI407440530) 1.530,- €

DIANA L200-Steel 4-Loch Aufputz Wannenfüll- und Brausemischer
Edelstahlfinish, (DI407440730) 1.637,- €



Mehr Details unter
QR.DIANA-BAD.DE/ARMATUREN-L

NEU → Seiten 20, 61, 63



DIANA L200 Wannen-Standarmatur

bodenstehend, Feinbausatz zum Aufsatz auf Diana L100 Unterputz Einbaubox DI406460, Brauseanschluss 1/2", SoftEmotion-Keramikkartusche, Automatik-Zugumsteller, Duschgarnitur mit Stabhandbrause, eigensicher gegen Rückfließen, Brauseschlauch 1/2" x 1,50m x 1/2" Drehkonus, Ausladung 286 mm, nachträgliche Ausrichtung +/- 18° möglich, verchromt, (DI407468500) 1.946,- €

DIANA L200-Black Wannen-Standarmatur

Schwarz matt, (DI407468530) 2.724,- €

DIANA L200-Steel Wannen-Standarmatur

Edelstahlfinish, (DI407468730) 2.915,- €

NEU → Seiten 21, 24, 57, 69



DIANA L Unterputz Thermostat

verchromt, mit Heißwassersperre 38°, Blende rund Ø 150 mm, für 1 Abnehmer, (DI436501500) 562,- €
für 2 Abnehmer, (DI436502500) 592,- €
für 3 Abnehmer, (DI436503500) 607,- €

DIANA L-Black Unterputz Thermostat

Schwarz matt
für 1 Abnehmer, (DI436501530) 770,- €
für 2 Abnehmer, (DI436502530) 869,- €
für 3 Abnehmer, (DI436503530) 885,- €

DIANA L-Steel Unterputz Thermostat

Edelstahlfinish,
für 1 Abnehmer, (DI436501730) 824,- €
für 2 Abnehmer, (DI436502730) 930,- €
für 3 Abnehmer, (DI436503730) 947,- €

NEU → Seiten 35, 56



DIANA L Unterputz Thermostat mit Push-Funktion

verchromt, Blende rund, inkl. Mengenregulierung, für DIANA Universal Box, für 2 Abnehmer, (DI4365125500) 886,- €
für 3 Abnehmer, (DI4365135500) 918,- €

DIANA L-Black Unterputz Thermostat mit Push-Funktion

Schwarz matt
für 2 Abnehmer, (DI4365125530) 1.104,- €
für 3 Abnehmer, (DI4365135530) 1.162,- €

DIANA L-Steel Unterputz Thermostat mit Push-Funktion

Edelstahlfinish,
für 2 Abnehmer, (DI4365125730) 1.181,- €
für 3 Abnehmer, (DI4365135730) 1.244,- €

DIANA L100, L200 und L
Handbrausen, Wandstangen und Wannen-Brausesets



DIANA L100 Handbrause 1S
Air-Technik, Strahlart: Rain, easy-clean, verchromt
rund, ø 100 mm, (DI457010500) **46,90 €**
eckig, 100 x 100 mm, (DI457020500) **46,90 €**



DIANA L100 Handbrause 3S
rund, Air-Technik, Strahlarten: Rain, Massage,
Rain und Massage, Kalk easy-clean, verchromt,
rund,
ø 120 mm, (DI457012500) **93,50 €**
ø 140 mm, (DI457014500) **121,- €**
eckig,
120 x 120 mm, (DI457022500) **93,50 €**
140 x 140 mm, (DI457024500) **121,- €**



DIANA L100 Stabhandbrause
Stabhandbrause aus Metall,
voller Brauseregen 1-strahlig,
verchromt,
(DI457050500) **86,40 €**



DIANA L200 Handbrause 1S
ø 120 mm, 1S Brauseregen mit Kalk-Schnell-
reinigung, Kalk easy-clean, verchromt,
(DI454010500) **89,30 €**



DIANA L200 Handbrause 3S
ø 140 mm, 3S Brauseregen, Boosterstrahl,
Volumenstrahl mit Kalk-Schnellreinigung und
Entleerungsfunktion, Kalk easy-clean, verchromt,
(DI454030500) **124,- €**



DIANA L100 Wandstange rund
Wandstange aus Metall 1000 mm,
mit Schlauch 1600 mm, rundem Metallschieber,
und runder Wandhalterung, verstellbar, verchromt,
(DI457202500) **199,- €**

DIANA L200 Wannen-Brauseset 1S
mit DIANA L200 1S Handbrause, Kalk easy-clean,
Brauseschlauch 1250 mm und Wandbrausehalter,
(DI454410500) **130,- €**

DIANA L200 Wannen-Brauseset 3S
mit DIANA L200 3S Handbrause, Kalk easy-clean,
Brauseschlauch 1250 mm und Wandbrausehalter,
(DI454430500) **166,- €**

DIANA L100 Wandstange eckig
Wandstange aus Metall 1000 mm, mit Schlauch
1600 mm, eckigem Metallschieber, und
eckiger Wandhalterung, verstellbar, verchromt,
(DI457212500) **199,- €**

→ Seiten 20, 21, 57

→ Seite 24



DIANA L200 Brauseset 1S
mit DIANA L200 Handbrause 1S, Kalk easy-clean
Brauseschlauch 1600 mm, DIANA L200 Wand-
stange, verchromt,
600 mm, (DI454310500) **200,- €**
900 mm, (DI454311500) **209,- €**



DIANA L-Black Wannen-Brauseset 3S
Handbrause Multifunktion Ø 100 mm, Kalk easy-
clean, Konuswandhalter starr mit integriertem
Brauseanschlussbogen, rundes Design, Brause-
schlauch 1/2" x 1,50m x 1/2" Drehkonus,
Schwarz matt, (DI457623530) **297,- €**



DIANA L-Black Wannen-Brauseset 1S
Stabhandbrause Messing, Kalk easy-clean,
Konuswandhalter starr mit integriertem Brause-
anschlussbogen, rundes Design, Brauseschlauch
1/2" x 1,50 m x 1/2" Drehkonus,
Schwarz matt, (DI457620530) **256,- €**

DIANA L200 Brauseset 3S
mit DIANA L200 Handbrause 3S, Kalk easy-clean,
Brauseschlauch 1600 mm, DIANA L200 Wand-
stange, verchromt,
600 mm, (DI454330500) **200,- €**
900 mm, (DI454331500) **244,- €**

DIANA L-Black Handbrause 3S
Strahlart: Regen soft / Massage, Brausekopf
Ø 100 mm, Kalk easy-clean,
Schwarz matt, (DI457603530) **133,- €**

DIANA L-Black Stabhandbrause 1S
Strahlart: Regen, Kalk easy-clean,
Schwarz matt, (DI457600530) **121,- €**

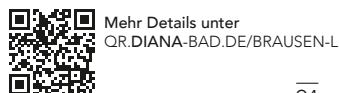

Mehr Details unter
QR.DIANA-BAD.DE/BRAUSEN-L

→ Seite 25

NEU → Seiten 35, 56



DIANA L-Black Wandstange 900 mm
Länge 900 mm, Ø 20 mm, Konusgleiter stufenlos höhenverstell- und neigbar,
Schwarz matt, (DI457615530) 287,- €

DIANA L-Black Brauseset 900 mm
Länge 900 mm, Ø 20 mm, Kalk easy-clean, Konusgleiter stufenlos höhenverstell- und neigbar, Brauseschlauch 1/2" x 1,50m x 1/2" Drehkonus, Schwarz matt,
mit Stabhandbrause, (DI457610530) 403,- €
mit Handbrause 3S, (DI457613530) 473,- €



DIANA L-Black Duschsystem
Runde Kopfbrause Ø 250 mm, Stabhandbrause Messing S1 mit Brauseschlauch 1/2" x 1500 mm x 1/2" drehbar, Rohr 19 mm, nicht kürzbar, mit Schieber und Metallwandhalterung mit Thermostat, Schwarz matt, (DI457630530) 1.319,- €



DIANA L-Steel Wannen-Brauseset 3S
mit Handbrause 3S, Kalk Easy-Clean, Konuswandhalter starr mit integriertem Brauseanschlussbogen Brauseschlauch, Edelstahlfinish, (DI457623730) 343,- €

DIANA L-Steel Handbrause 3S,
Edelstahlfinish, (DI457603730) 161,- €

NEU

NEU → Seite 58

NEU



DIANA L-Steel Wandstange 900 mm
Länge 900 mm, Ø 20 mm, Konusgleiter stufenlos höhenverstell- und neigbar,
Edelstahlfinish, (DI457615730) 336,- €

DIANA L-Steel Brauseset 900 mm
Länge 900 mm, Ø 20 mm, Kalk easy-clean, Konusgleiter stufenlos höhenverstell- und neigbar, Brauseschlauch 1/2" x 1,50m x 1/2" Drehkonus, Edelstahlfinish,
mit Stabhandbrause, (DI457610730) 462,- €
mit Handbrause 3S, (DI457613730) 538,- €



DIANA L-Steel Duschsystem
Kopfbrause 250 mm, Stabhandbrause S1, Brauseschlauch 1500 mm, mit integriertem CoolBody Aufputz-Thermostat, Edelstahlfinish, (DI457630730) 1.582,- €



DIANA L-Steel Wannen-Brauseset 1S
mit Stabhandbrause, Kalk Easy-Clean, mit integriertem Brauseanschlussbogen Brauseschlauch, Edelstahlfinish, (DI457620730) 292,- €

DIANA L-Steel Stabhandbrause 1S
Edelstahlfinish, (DI457600730) 141,- €



Mehr Details unter
QR.DIANA-BAD.DE/DUSCHSYSTEME-L

→ Seite 69



DIANA L200 Duschesystem

Länge 1150 mm, Wandstange mit Gleiter, Armaturen-Anschluss-Schlauch verdrehbarer, Brauseschlauch 1600 mm verdrehbarer mit DIANA L100 Kopfbrause, Durchfluss 13,80 l/Min bei 3 bar ø 250 mm, mit Normalstrahl und Kugelgelenk, Brausearm schwenkbar und bis zu 300 mm höhenverstellbar, inkl. DIANA L100 Handbrause 3S, Zwei-Wege-Keramikumstellung, ohne Thermostat, verchromt, (DI454822500) 838,- € mit integriertem Aufputz-Thermostat, (DI454827500) 1.238,- €



DIANA L100 Duschesystem

eckige Kopfbrause Air-Technik Ø 250 mm, Handbrause Air-Technik 120 mm 3S (Strahlarten: Rain, Massage, Rain und Massage) mit Brauseschlauch 1/2" x 1600 mm und 600 mm drehbar, Rohr 22 mm, kürzbar, mit Metallschieber und Metallwandhalterung mit Umsteller, verchromt, ohne Thermostat, (DI457812500) 672,- € mit Thermostat, (DI457815500) 1.254,- €



DIANA L100 Duschesystem mit Thermostat

runde Kopfbrause Air-Technik 250 mm, Handbrause Air-Technik 120 mm 3S (Strahlarten: Rain, Massage, Rain und Massage) mit Brauseschlauch 1/2" x 1600 mm drehbar, Rohr 22 mm, kürzbar, mit Metallschieber und Metallwandhalterung, verchromt, ohne Thermostat, (DI457802500) 672,- € mit Thermostat, (DI457805500) 1.254,- €

→ Seiten 35, 57, 66

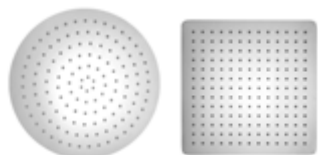

DIANA L100 Kopfbrause

Air-Technik beim Kugelgelenk, Kopfbrause aus Edelstahl, 4 mm Aufbauhöhe, Silikondüsen, vormontiertes Sieb, geeignet für Durchlauferhitzer, rund, umlaufender Edelstahlkern, ø 250 mm, (DI457702500) 283,- € ø 300 mm, (DI457703500) 353,- € eckig, 250 x 250 mm, (DI457712500) 329,- € 300 x 300 mm, (DI457713500) 387,- €

→ Seite 24

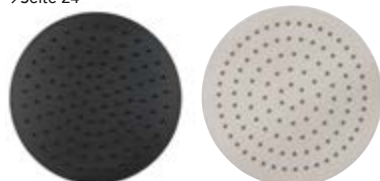

DIANA L100-Black Kopfbrause

rund, extraflach, Ausführung in 4 mm Aufbauhöhe, Brauseregen mit breitem Strahlbild, Kugelgelenk mit +/- 20° Drehwinkel, schwarze Noppen mit Anti-Kalk-Ausrüstung, ohne Brausearm, umlaufender Edelstahlkern, Schwarz matt, ø 250 mm, Durchfluss 14 l/Min*, (DI457682530) 322,- € ø 300 mm, Durchfluss 14 l/Min*, (DI457683530) 447,- € ø 400 mm, Durchfluss 15 l/Min*, (DI457684530) 675,- €

NEU DIANA L100-Steel Kopfbrause

rund, extraflach, Ausführung in 4 mm Aufbauhöhe, Brauseregen mit breitem Strahlbild, Kugelgelenk mit +/- 20° Drehwinkel, graue Noppen mit Anti-Kalk-Ausrüstung, ohne Brausearm, umlaufender Edelstahlkern, Edelstahlfinish, ø 250 mm, (DI457682730) 342,- € ø 300 mm, (DI457683730) 469,- € ø 400 mm, (DI457684730) 698,- €



DIANA L300 Kopfbrause

extraflach, Ausführung in 6 mm Aufbauhöhe, Brauseregen mit breitem Strahlbild, Kugelgelenk mit +/- 20° Drehwinkel, graue Noppen mit Anti-Kalk-Ausrüstung, ohne Brausearm, umlaufender Edelstahlkern, Edelstahl spiegelpoliert, (optisch wie verchromt) rund, ø 200 mm, Durchfluss 9,7 l/Min*, (DI456112500) 249,- € ø 240 mm, Durchfluss 9,9 l/Min*, (DI456113500) 319,- € ø 300 mm, Durchfluss 10,2 l/Min*, (DI456114500) 435,- € ø 400 mm, Durchfluss 16,4 l/Min*, (DI456116500) 672,- € eckig, 200 x 200 mm, Durchfluss 9,7 l/Min*, (DI456122500) 256,- € 240 x 240 mm, Durchfluss 9,9 l/Min*, (DI456123500) 328,- € 300 x 300 mm, Durchfluss 11,0 l/Min*, (DI456124500) 448,- € 400 x 400 mm, Durchfluss 16,5 l/Min*, (DI456126500) 690,- €



Mehr Details unter
QR.DIANA-BAD.DE/DUSCHSYSTEME-L



DIANA L300 Feinregen Kopfbrause
 extraflach, Ausführung in 4 mm (+/-0,5 mm)
 Aufbauhöhe, Brauseregen mit breitem Strahlbild,
 Kugelgelenk mit +/- 20° Drehwinkel, Feinregen-
 noppen mit je 5 Mikroauslässen und Anti-Kalk-
 Ausrüstung, ohne Brausearm, umlaufender Edelstahl-
 kern, Edelstahl spiegelpoliert (optisch wie verchromt)
 rund,
 ø 200 mm, Durchfluss 15,5 l/Min*, (DI456032500) **283,- €**
 ø 250 mm, Durchfluss 16 l/Min*, (DI456033500) **361,- €**
 ø 300 mm, Durchfluss 17 l/Min*, (DI456034500) **492,- €**
 eckig,
 200 x 200 mm, Durchfluss 15,5 l/Min*,
 (DI456042500) **287,- €**
 250 x 250 mm, Durchfluss 16 l/Min*,
 (DI456043500) **371,- €**
 300 x 300 mm, Durchfluss 17 l/Min*,
 (DI456044500) **503,- €**

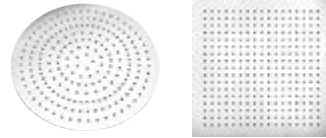

DIANA L400 Regenpaneel
 ohne Licht, zum Deckeneinbau, Edelstahl verchromt,
 Silikonknoppen mit Antikalkausstattung, Anschluss 1x
 1/2 Zoll, Lieferung inkl. Einbaurahmen und
 Anschlusskit, Deckenabhängung 100 mm,
 rund,
 ø 430 mm, Durchfluss 23 l/Min*
 (DI456204500) **985,- €**
 eckig,
 430 x 430 mm, Durchfluss 24 l/Min*
 (DI456215500) **1.277,- €**



DIANA L400 Regenpaneel mit LED-Licht
 zum Deckeneinbau, Edelstahl verchromt, mit Power-
 LED-Beleuchtung, einstellbar über die mitgelieferte
 Funkfernbedienung, LED-Lichtvarianten, keine
 Weißlichtfunktion, Achtung: ein Lichtschalter zur
 Stromunterbrechung ist vorgeschrieben, Silikonkop-
 pen mit Antikalkausstattung, Anschluss 1x 1/2 Zoll,
 Lieferung inkl. Einbaurahmen, Trafoset mit Funkfern-
 bedienung und Anschlusskit, Deckenabhängung
 100 mm, Durchfluss 17 l/Min*,
 rund, ø 470 mm, (DI456264500) **2.333,- €**
 eckig, 430 x 430 mm, (DI456274500) **2.284,- €**

→ Seiten 59, 71



DIANA L400 Regenboard
 250 x 500 mm, mit Regen und Wasserfall, Gewicht 7,8 kg, massive Ausführung
 aus Edelstahl, kein Unterputzkörper notwendig: Anschluss 2x 1/2 Zoll,
 Durchflussmenge Regenfeld 17l/Min, Wasserfall 17l/Min,
 (DI456300500) **1.248,- €**

DIANA L400 Regenboard
 250 x 500 mm, mit Regen und Spraydüsen, Gewicht 7,8 kg, massive Ausführung
 aus Edelstahl, kein Unterputzkörper notwendig: Anschluss 2x 1/2 Zoll
 Durchflussmenge Regenfeld 17l/Min, Sprayfunktion 5l/Min,
 (DI456305500) **1.225,- €**

→ Seiten 10, 20



DIANA L100 Acrylwanne Rechteck, freistehend
 1800 x 850 x 620 mm, Nutzinhalt ca. 200 Liter,
 für Drehrosette,
 Weiß, (DI2060332001) **2.909,- €**
NEU Weiß matt, (DI2060332043) **3.493,- €**

DIANA L100-Black Acrylwanne Rechteck, freistehend
 Schwarz matt, (DI2060332042) **4.296,- €**
 Weiß innen/Schwarz matt außen,
 (DI2060332064) **3.725,- €**
 Weiß matt innen/Schwarz matt außen,
 (DI2060332065) **3.725,- €**

→ Seiten 60, 63



DIANA L100 Acrylwanne Oval, freistehend
 1700 x 795 x 600 mm, Nutzinhalt ca. 195 Liter,
 für Drehrosette,
 Weiß, (DI2060132001) **2.256,- €**
NEU Weiß matt, (DI2060132043) **2.708,- €**

DIANA L100-Black Acrylwanne Oval, freistehend
 Schwarz matt, (DI2060132042) **3.332,- €**
 Weiß innen/Schwarz matt außen,
 (DI2060132064) **2.887,- €**
 Weiß matt innen/Schwarz matt außen,
 (DI2060132065) **2.887,- €**



DIANA L100 Acrylwanne Oval, freistehend
 1795 x 945 x 620 mm, Nutzinhalt ca. 210 Liter,
 für Drehrosette,
 Weiß, (DI2060032001) **2.648,- €**
NEU Weiß matt, (DI2060032043) **3.178,- €**

DIANA L100-Black Acrylwanne Oval, freistehend
 Schwarz matt, (DI2060032042) **3.913,- €**
 Weiß innen/Schwarz matt außen,
 (DI2060032064) **3.392,- €**
 Weiß matt innen/Schwarz matt außen,
 (DI2060032065) **3.392,- €**



Mehr Details unter
 QR.DIANA-BAD.DE/KOPFBRAUSEN-L

DIANA L100 Wannen

→ Seite 63



DIANA L100 Acrylwanne Elliptisch
1900 x 940 x 600 mm, Nutzinhalt ca. 250 Liter,
für Drehrosette, Weiß, (DI2060052001) 2.870,- €
NEU Weiß matt, (DI2060052043) 3.446,- €



DIANA L100 Acrylwanne Elliptisch XS
1700 x 850 x 600 mm, Nutzinhalt ca. 175 Liter,
für Drehrosette, Weiß, (DI2060062001) 2.216,- €
NEU Weiß matt, (DI2060062043) 2.660,- €



DIANA L100 Acrylwanne, wandgebunden
1800 x 790 x 585 mm, Nutzinhalt ca. 210 Liter,
für Drehrosette, Weiß, (DI2060232001) 2.001,- €
NEU Weiß matt, (DI2060232043) 2.404,- €

DIANA L100-Black Acrylwanne Elliptisch
Schwarz matt, (DI2060052042) 4.305,- €
Weiß innen/Schwarz matt außen,
(DI2060052064) 3.731,- €
Weiß matt innen/Schwarz matt außen,
(DI2060052065) 3.731,- €

DIANA L100-Black Acrylwanne Elliptisch XS
Schwarz matt, (DI2060062042) 3.327,- €
Weiß innen/Schwarz matt außen,
(DI2060062064) 2.881,- €
Weiß matt innen/Schwarz matt außen,
(DI2060062065) 2.881,- €

DIANA L100-Black Acrylwanne, wandgebunden
Schwarz matt, (DI2060232042) 2.958,- €
Weiß innen/Schwarz matt außen,
(DI2060232064) 2.563,- €
Weiß matt innen/Schwarz matt außen,
(DI2060232065) 2.563,- €

→ Seite 21

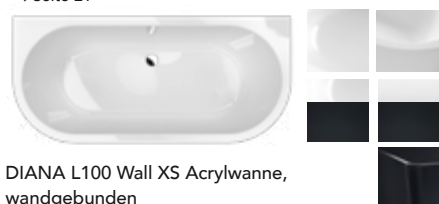

DIANA L100 Wall XS Acrylwanne, wandgebunden
1650 x 755 x 580 mm, Nutzinhalt ca. 175 Liter,
für Drehrosette, Weiß, (DI2060242001) 2.001,- €
NEU Weiß matt, (DI2060242043) 2.404,- €

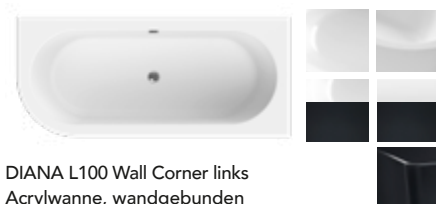

DIANA L100 Wall Corner links Acrylwanne, wandgebunden
1780 x 780 x 580 mm, Nutzinhalt ca. 205 Liter
für Drehrosette, Weiß, (DI2060252001) 2.001,- €
NEU Weiß matt, (DI2060252043) 2.404,- €

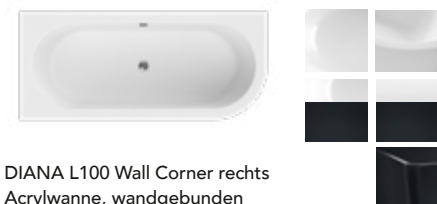

DIANA L100 Wall Corner rechts Acrylwanne, wandgebunden
1780 x 780 x 580 mm, Nutzinhalt ca. 205 Liter,
für Drehrosette, Weiß, (DI2060262001) 2.001,- €
NEU Weiß matt, (DI2060262043) 2.404,- €

DIANA L100-Black Wall XS Acrylwanne, wandgebunden
Schwarz matt, (DI2060242042) 2.958,- €
Weiß innen/Schwarz matt außen,
(DI2060242064) 2.563,- €
Weiß matt innen/Schwarz matt außen,
(DI2060242065) 2.563,- €

DIANA L100-Black Wall Corner links Acrylwanne, wandgebunden
Schwarz matt, (DI2060252042) 2.958,- €
Weiß innen/Schwarz matt außen,
(DI2060252064) 2.563,- €
Weiß matt innen/Schwarz matt außen,
(DI2060252065) 2.563,- €

DIANA L100-Black Wall Corner rechts Acrylwanne, wandgebunden
Schwarz matt, (DI2060262042) 2.958,- €
Weiß innen/Schwarz matt außen,
(DI2060262064) 2.563,- €
Weiß matt innen/Schwarz matt außen,
(DI2060262065) 2.563,- €

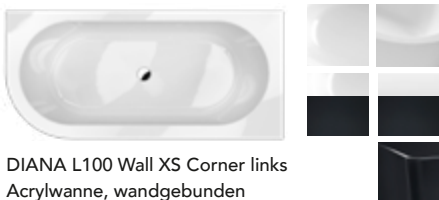

DIANA L100 Wall XS Corner links Acrylwanne, wandgebunden
1650 x 750 x 580 mm, Nutzinhalt ca. 175 Liter,
für Drehrosette, Weiß, (DI2060272001) 2.001,- €
NEU Weiß matt, (DI2060272043) 2.404,- €

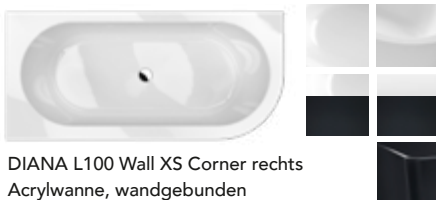

DIANA L100 Wall XS Corner rechts Acrylwanne, wandgebunden
1650 x 750 x 580 mm, Nutzinhalt ca. 175 Liter,
für Drehrosette, Weiß, (DI2060282001) 2.001,- €
NEU Weiß matt, (DI2060282043) 2.404,- €

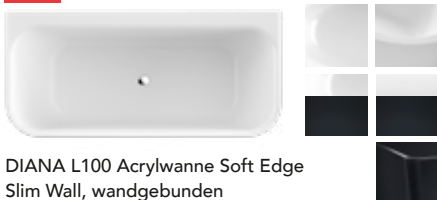

DIANA L100 Acrylwanne Soft Edge Slim Wall, wandgebunden
1800 x 800 x 600 mm, für Drehrosette,
Weiß, (DI2060462001) 2.375,- €
Weiß matt, (DI2060462043) 2.851,- €

DIANA L100-Black Wall XS Corner links Acrylwanne, wandgebunden
Schwarz matt, (DI2060272042) 2.958,- €
Weiß innen/Schwarz matt außen,
(DI2060272064) 2.563,- €
Weiß matt innen/Schwarz matt außen,
(DI2060272065) 2.563,- €

DIANA L100-Black Wall XS Corner rechts Acrylwanne, wandgebunden
Schwarz matt, (DI2060282042) 2.958,- €
Weiß innen/Schwarz matt außen,
(DI2060282064) 2.563,- €
Weiß matt innen/Schwarz matt außen,
(DI2060282065) 2.563,- €

DIANA L100-Black Acrylwanne Soft Edge Slim Wall, wandgebunden
Schwarz matt, (DI2060462042) 3.493,- €
Weiß glänzend innen/Schwarz matt außen,
(DI2060462064) 3.053,- €
Weiß matt innen/Schwarz matt außen,
(DI2060462065) 3.053,- €



DIANA L100 Acrylwanne Oval Slim, freistehend
1700 x 750 x 600 mm, mit Schützüberlauf,
Weiß, (DI2060170001) 2.137,- €
Weiß matt, (DI2060170043) 2.565,- €



DIANA L100-Black Acrylwanne Oval Slim, freistehend
Schwarz matt, (DI2060170042) 3.148,- €
Weiß glänzend innen/Schwarz matt außen,
(DI2060170064) 2.755,- €
Weiß matt innen/Schwarz matt außen,
(DI2060170065) 2.755,- €



DIANA L100 Acrylwanne Oval Slim, freistehend
1800 x 850 x 600 mm, für Schlitzüberlauf
Weiß, (DI2060180001) 2.375,- €
Weiß matt, (DI2060180043) 2.851,- €

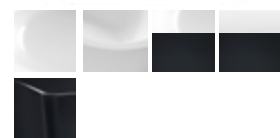

DIANA L100-Black Acrylwanne Oval Slim, freistehend
Schwarz matt, (DI2060180042) 4.017,- €
Weiß glänzend innen/Schwarz matt außen,
(DI2060180064) 3.505,- €
Weiß matt innen/Schwarz matt außen,
(DI2060180065) 3.505,- €

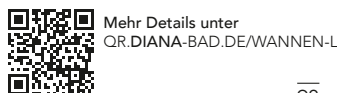

Mehr Details unter
QR.DIANA-BAD.DE/WANNEN-L

NEU



DIANA L100 Acrylwanne Soft Edge Slim Wall, wandgebunden
1700 x 750 x 600 mm, für Drehrosette,
Weiß, (DI2060402001) 2.315,- €
Weiß matt, (DI2060402043) 2.779,- €

DIANA L100-Black Acrylwanne Soft Edge Slim Wall, wandgebunden
Schwarz matt, (DI2060402042) 3.410,- €
Weiß glänzend innen/Schwarz matt außen,
(DI2060402064) 2.970,- €
Weiß matt innen/Schwarz matt außen,
(DI2060402065) 2.970,- €

NEU



DIANA L100 Acrylwanne Soft Edge Wall, wandgebunden
1900 x 988 x 600 mm, für Drehrosette,
Weiß, (DI2060362001) 2.732,- €
Weiß matt, (DI2060362043) 3.279,- €

DIANA L100-Black Acrylwanne Soft Edge Wall, wandgebunden
Schwarz matt, (DI2060362042) 4.017,- €
Weiß glänzend innen/Schwarz matt außen,
(DI2060362064) 3.505,- €
Weiß matt innen/Schwarz matt außen,
(DI2060362065) 3.505,- €

NEU



DIANA L100 Acrylwanne Soft Edge, freistehend
1900 x 900 x 600 mm, für Schlitzüberlauf,
Weiß, (DI2060350001) 2.732,- €
Weiß matt, (DI2060350043) 3.279,- €

DIANA L100 Acrylwanne Soft Edge, freistehend
Schwarz matt, (DI2060350042) 4.017,- €
Weiß glänzend innen/Schwarz matt außen,
(DI2060350064) 3.505,- €
Weiß matt innen/Schwarz matt außen,
(DI2060350065) 3.505,- €



→ Seite 62



DIANA L200 Stahl-Einbauwanne
mit Mittelablauf,
1700 x 750 mm, (DI210002...) 924,- €
1800 x 800 mm, (DI210003...) 1.088,- €



DIANA L200 Stahl-Brausewanne
800 x 800 x 25 mm, (DI231602...) 506,- €
900 x 750 x 25 mm, (DI231603...) 528,- €
900 x 800 x 25 mm, (DI231604...) 707,- €
900 x 900 x 25 mm, (DI231605...) 506,- €
1000 x 800 x 25 mm, (DI231612...) 860,- €
1000 x 900 x 25 mm, (DI231613...) 860,- €
1000 x 1000 x 25 mm, (DI231610...) 637,- €

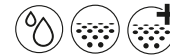

DIANA L200 Stahl-Brausewanne
1200 x 800 x 35 mm, (DI231614...) 988,- €
1200 x 900 x 35 mm, (DI231615...) 981,- €
1200 x 1000 x 35 mm, (DI231616...) 988,- €



DIANA L200 Stahl-Brausewannen mit Mini-Träger
800 x 800 x 25 mm, (DI231702...) 613,- €
900 x 750 x 25 mm, (DI231703...) 635,- €
900 x 800 x 25 mm, (DI231704...) 812,- €
900 x 900 x 25 mm, (DI231705...) 613,- €



DIANA L200 Stahl-Brausewannen mit Mini-Träger
1000 x 800 x 25 mm, (DI231712...) 964,- €
1000 x 900 x 25 mm, (DI231713...) 964,- €
1000 x 1000 x 25 mm, (DI231710...) 744,- €



DIANA L200 Stahl-Brausewannen mit Mini-Träger
1200 x 800 x 35 mm, (DI231714...) 1.093,- €
1200 x 900 x 35 mm, (DI231715...) 1.086,- €
1200 x 1000 x 35 mm, (DI231716...) 1.093,- €



Mehr Details unter
QR.DIANA-BAD.DE/WANNEN-L



DIANA Grip
Antirutsch-Beschichtung. Angenehm im Hautkontakt,
farbecht und UV-beständig.



DIANA Grip plus
Antirutsch-Beschichtung auf der gesamten Fläche.



DIANA Clean
Einzigartige schmutzabweisende Oberfläche.

DIANA L100

Duschprofile und Duschkabinen

→ Seite 65



DIANA L100 Duschprofil

zum Einbau an der Wand (wandbündig)
oder mit beliebigem Abstand zur Wand,
Edelstahl gebürstet

- 800 x 55 mm (DI24900102) 405,- €
 - 900 x 55 mm (DI24900103) 427,- €
 - 1000 x 55 mm (DI24900104) 466,- €
 - 1200 x 55 mm (DI24900106) 543,- €
 - 1600 x 55 mm (DI24900108) 701,- €
- Edelstahl poliert
- 800 x 55 mm (DI24900112) 509,- €
 - 900 x 55 mm (DI24900113) 540,- €
 - 1000 x 55 mm (DI24900114) 600,- €
 - 1200 x 55 mm (DI24900116) 709,- €



DIANA L100 Pendeltür
1-flügelig mit Festfeld, rahmenlos,
900 x 2000 mm, 1.827,- €

DIANA L100

- Einzeln auf Maß gefertigt nach individuellen Vorgaben
- Modernes, geradliniges Beschlags- und Griffdesign
- Zuverlässiger Hebe-Senk-Pendeltürkomfort
- Hochwertiges 6 und 8 mm starkes Einscheiben-Sicherheitsglas
- Beschläge und Griffe in edlem verchromtem Metall
- Höhe bis 2000 mm
- Optional mit pflegeleichter Oberflächenveredelung DIANA Clean erhältlich



DIANA L100 XP Pendeltür 1-flügelig
teilgerahmt mit Festfeld, 900 x 2000 mm (DI294033902) 1.269,- €,
Seitenwand 900 x 1750 mm, (DI294293902) 917,- €

DIANA L100 XP

- Modernes, geradliniges Beschlags-, Griff- und Profildesign
- Hochwertig eloxierte Aluminiumprofile in silber hochglanz
- Zuverlässiger Hebe-Senk-Pendeltürkomfort
- Hochwertiges 6 mm starkes Einscheiben-Sicherheitsglas
- Beschläge und Griffe in edlem verchromtem Metall
- Serienhöhe 1850 mm und 2000 mm
- Viertelkreis Duschkabine Serienhöhe 2000 mm
- Serienbreiten für nahezu alle gängigen Duschwannen und Duschköpfe
- Optional mit werkseitig angepasstem Wandprofil zur Montage an Vormauerung
- Optional mit pflegeleichter Oberflächenveredelung DIANA Clean erhältlich



Mehr Details unter
QR.DIANA-BAD.DE/DUSCHPLATZ-L



DIANA Clean
Einzigartige schmutzabweisende
Oberfläche.



DIANA Grip
Antirutsch-Beschichtung. Angenehm im Hautkontakt,
farbecht und UV-beständig.
DIANA Grip plus
Antirutsch-Beschichtung auf der gesamten Fläche.

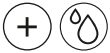

DIANA L200 Pendeltür 1-flügelig
mit Festfeld und Seitenwand, rahmenlos,
900 x 900 x 2000 mm, 3.015,- €

DIANA L200

- Einzeln auf Maß gefertigt nach individuellen Vorgaben
- Höhe bis 2200 mm
- Dezent flaches und dabei organisch-weiches Beschlagsdesign
- Elegantes, ergonomisches Griffstangendesign
- Hochwertiges 8 mm starkes Einscheiben-Sicherheitsglas
- Beschläge und Griffe in hochwertigem Metall, silber mattglanz oder verchromt
- Innen bündig integrierte Beschlagstechnik für problemlose Pflege
- Zuverlässiger Hebe-Senk-Pendeltürkomfort
- Optional mit pflegeleichter Oberflächenveredelung DIANA Clean erhältlich

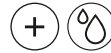

→ Seite 68



DIANA L200 XP Pendeltür-Eckeinstieg
mit Festfeld, 2-teilig, teilgerahmt, Halbleit links, (DI292313902) 1.866,- €,
Halbleit rechts, (DI292303902) 1.866,- €

DIANA L200 XP Pendelflügel

für Badewanne mit Festfeld, 900 x 1500 mm, (DI292093801) 1.361,- €

DIANA L200 XP

- Dezent flaches und dabei organisch-weiches Beschlagsdesign
- Serienhöhen 1850 mm und 2000 mm
- Hochwertig eloxierte Aluminiumprofile in silber matt- und hochglanz
- Serienbreiten für nahezu alle gängigen Duschwannen und Duschplätze
- Elegantes, ergonomisches Griffstangendesign
- Hochwertiges 8 mm starkes Einscheiben-Sicherheitsglas
- Beschläge und Griffe in hochwertigem Metall, silber mattglanz oder verchromt
- Innen bündig integrierte Beschlagstechnik für problemlose Pflege
- Zuverlässiger Hebe-Senk-Pendeltürkomfort
- Optional mit pflegeleichter Oberflächenveredelung DIANA Clean erhältlich

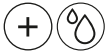

DIANA L300 Wall mit Wandstütze, 800 x 2000 mm, (DI293700902) 1.321,- €,
mit verspiegeltem Festfeld, 400 x 2000 mm (DI293604907) 895,- €

DIANA L300

- Schlankes, reduziertes Profildesign
- Hochwertiges 8 mm starkes Einscheiben-Sicherheitsglas
- Hochwertig eloxierte Aluminiumprofile in silber hochglanz
- Umfassendes und technisch ausgereiftes Walk-In-System
- Serienhöhe 2000 mm
- Serienbreiten für alle gängigen Duschwannen und Duschplätze
- Innovative, transportfreundlich geteilte Lösung mit Festfeld
- Festfeld wahlweise mit ESG Spiegelglas als Serienmodell – so wird aus der Dusche ein praktischer Ganzkörperspiegel ohne zusätzlichen Platzbedarf
- Mit variabler Stabilisierung zur Decke oder zur Wand
- Deckenhöhe bis 2700 mm und Wandabstand bis 1200 mm
- Elegante Stabilisation mit Zusatzfunktion
- Optional mit pflegeleichter Oberflächenveredelung DIANA Clean erhältlich

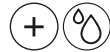

DIANA L400 Free

Modell mit Wandstützen, 1400 x 2000 mm, (DI293004902) 1.985,- €

DIANA L400

- Graziles, weiches Rundrohrdesign als exklusive Stabilisierung zur Wand oder zur Decke
- Hochwertiges 8 mm starkes Einscheiben-Sicherheitsglas
- Hochwertig eloxierte Aluminiumprofile in silber mattglanz und silber hochglanz
- Umfassendes und technisch ausgereiftes Walk-In-Programm
- Mit Wandbeschlag, einzeln auf Maß gefertigt – Höhe bis 2200 mm
- Mit Wandprofil und freistehend Serienhöhe 2000 mm, Breite für alle gängigen Duschsituationen
- Wandabstand bis zu 1450 mm möglich und Deckenhöhe bis 3000 mm
- Integrierte Wandprofile ohne sichtbare Verschraubung
- Innen bündig integrierte Beschlagstechnik für problemlose Pflege
- Optional mit pflegeleichter Oberflächenveredelung DIANA Clean erhältlich





Mehr Details unter
QR.DIANA-BAD.DE/DUSCHKABINEN-L



Die gezeigten Produkte gibt es in
vielen Ausführungen und Größen.

DIANA L500 und L600 Duschkabinen

  → Seite 71



DIANA L500 Tür mit Festfeld rahmenlos und Seitenteil rahmenlos

Beschlag Schwarz matt
900 x 900 x 2000 mm, 1.820,- €

DIANA L500 Eckeinstieg mit Festfeld teilgerahmt

900 x 900 x 2000 mm, 1.716,- €

DIANA L500

- Hochwertiges 8 mm starkes Einscheiben-Sicherheitsglas
- Hebe-Senk-Beschlag für leichtes Öffnen nach außen
- Leichte Reinigung dank innen flächenbündiger Beschläge
- Optional mit Wandprofilen (Verstellbereich von ca. +/- 13 mm) ohne Aufpreis lieferbar
- Türgriff beidseitig eckig, optional auch rund ohne Aufpreis lieferbar
- Optional mit pflegeleichter Oberflächenveredelung DIANA Clean erhältlich
- Höhe bis 2200 mm ohne Aufpreis lieferbar
- Sonderhöhen und Sondergläser möglich
- Beschlagsfarbe chrom, oder wahlweise in Bicolor chrom mit farbigem Inlay (In den Farben Schwarz matt, Weiß Matt, Kupfer und Edelstahl gebürstet)

  → Seiten 22, 35, 66, 69



DIANA L600 Pendeltür mit Festfeld und Seitenwand

rahmenlos, chrom 2400 x 1200 x 2000mm, 2.861,- €

DIANA L600 Pendeltür



mit Festfeld und Seitenwand, rahmenlos, Schwarz matt 1000 x 1000 x 2000 mm, 2.106,- €

DIANA L600 Walk-In-Wall mit Edelstahlprofilen

rahmenlos, Edelstahloptik, 1400 x 2000 mm, 930,- €

DIANA L600

- Hochwertiges 8 mm starkes Einscheiben-Sicherheitsglas
- Hebe-Senk-Pendelbeschlag für leichtes Öffnen nach innen und außen
- Beschlagsfarbe chrom oder Schwarz matt
- Leichte Reinigung dank flächenbündiger Beschläge im Innenbereich
- Durchgehende, vertikale Dichtung im Scharnierbereich sorgt für einen optimalen Spritzschutz
- Türgriff beidseitig, optional auch einseitig rund lieferbar
- Höhe bis 2200 mm ohne Aufpreis lieferbar
- Optional mit Wandprofilen (Verstellbereich von ca. +/- 13 mm) ohne Aufpreis lieferbar
- Direkte Wandbefestigung und verdecktes Unterputzprofil ohne Aufpreis
- Chrom optional mit pflegeleichter Oberflächenveredelung DIANA Clean erhältlich
- Sonderhöhen und Sondergläser möglich



DIANA L700 Walk-In Seitenwand

alleinstehend, Schwarz matt, 1200 x 2000 mm,
Variante schwarze Rahmung, (DI3130005944) 1.120,- €
mit Tür, (DI3130044940) 1.091,- €

DIANA L700

- Industrial Design durch filigrane Rahmung
- Pendeltüren und Walk-In 6 mm Glasstärke, Comfort Walk-In 8 mm Glasstärke
- Produkte erhältlich in der Farbe Schwarz matt oder Silber Hochglanz mit hochwertig lackierten Profilen oder wahlweise mit silber hochglanz eloxierten Profilen und hochwertigen Chromapplikationen
- Bei Türen mit Festfeld und Seitenwänden keine sichtbare Verschraubung im Bereich der Wandleiste für eine leichte Reinigung
- Die Seitenwand für die Gleittür besitzt einen 45 Grad Stabilisierungs-Bügel
- Serienhöhe aller Produkte 2000 mm



  → Seite 70



DIANA L700 Walk-In Gleittür

Rechtsbefestigung, 1200 x 2000 mm
silber hochglanz eloxiert, (DI3130023902) 1.730,- €
Schwarz matt eloxiert, (DI3130023940) 1.875,- €

- Spezieller Hebe-Senk-Mechanismus in allen Pendeltüren zur Schonung der unteren Ablaufleisten
- Walk-In Produkte mit optionalen Streifendekoren für den individuellen Kunden
- Alle Schwingtüren bieten eine Innen- und Außenöffnung für eine optimale Raumnutzung des Badezimmers
- Optional mit pflegeleichter Oberflächenveredelung DIANA Clean oder auch mit SandPlus Sichtschutz erhältlich
- Alle Seitenwände und die Comfort Walk-In werden serienmäßig mit dem innovativen Ablagesystem DIANA Organizer inklusive einem Tablet ausgeliefert

  → Seiten 11, 23



DIANA L700 Pendeltüren Eckeinstieg mit Festfeld

Schwarz matt, 900 x 900 x 2000 mm,
Halbteil links (DI3130083944) 1.314,- €
Halbteil rechts (DI3130093944) 1.314,- €

Walk-In Gleittür mit Seitenteil

Schwarz matt, 1200 x 2000 mm,
(DI3130013940) 1.875,- €
Seitenteil (DI3130034940) 636,- €



DIANA L700 Tablet

Standardmäßig im Lieferprogramm.
Weitere Organizer-Teile zur Auswahl.

 Mehr Details unter
QR.DIANA-BAD.DE/DUSCHKABINEN-L

 Die geeigneten Produkte gibt es in vielen Ausführungen und Größen.

 **DIANA Clean**
Einzigartige schmutzabweisende Oberfläche.

+ → Seiten 27, 216



DIANA L100 Badheizkörper
1750 x 600 mm,
Weiß, (DI905612502) 987,- €
Weiß matt, (DI90561749) 1.597,- €

DIANA L100 Badheizkörper
1750 x 500 mm,
Schwarz matt, (DI905517530) 1.556,- €

DIANA L100 Badheizkörper
1750 x 500 mm,
Edelstahl, (DI905617730) 1.597,- €

Umfangreiches Farbenprogramm mit 50 verschiedenen Möglichkeiten. Auch als elektrische Variante.

+ → Seite 72



DIANA L200 Badheizkörper
1736 x 578 mm,
Edelstahl, (DI904617730) 1.661,- €

DIANA L200 Badheizkörper
1761 x 578 mm,
Schwarz matt, (DI904617530) 1.661,- €

DIANA L200 Badheizkörper
1761 x 578 mm,
Weiß, (DI904617502) 1.402,- €
Weiß matt, (DI904617549) 1.661,- €

Umfangreiches Farbenprogramm mit 50 verschiedenen Möglichkeiten. Auch als elektrische Variante.

+ → Seiten 27



DIANA L200 Badheizkörper elektrisch
1761 x 578 mm,
Schwarz matt, (DI9047100530) 2.591,- €

DIANA L200 Badheizkörper elektrisch
1761 x 578 mm,
Weiß, (DI9047100502) 2.341,- €
Weiß matt, (DI9047100549) 2.591,- €

DIANA L200 Badheizkörper elektrisch
1761 x 578 mm,
Edelstahl, (DI9047100502) 2.341,- €

Umfangreiches Farbenprogramm mit 50 verschiedenen Möglichkeiten.

→ Seite 27



Ventilsets

Ausführung Schwarz matt

Typ	Artikel Nr.	Preis	Form
B	DI909906530	344,- €	mit Thermostat
O	DI909900530	344,- €	mit Thermostat
P	DI909902530	344,- €	mit Thermostat
Q	DI909904530	344,- €	mit Thermostat

Ausführung Weiß matt

Typ	Artikel Nr.	Preis	Form
B	DI909906549	344,- €	mit Thermostat
O	DI909900549	344,- €	mit Thermostat
P	DI909902549	344,- €	mit Thermostat
Q	DI909904549	344,- €	mit Thermostat

Ausführung Edelstahl

Typ	Artikel Nr.	Preis	Form
B	DI909906730	344,- €	mit Thermostat
O	DI909900730	344,- €	mit Thermostat
P	DI909902730	344,- €	mit Thermostat
Q	DI909904730	344,- €	mit Thermostat

Anschlussarmaturen

Ausführung Schwarz matt

Typ	Artikel Nr.	Preis	Form
B	DI909907530	244,- €	Eckform
O	DI909901530	244,- €	Durchgangsform
P	DI909903530	244,- €	Thermostatkopf R
Q	DI909905530	244,- €	Thermostatkopf L

Ausführung Weiß matt

Typ	Artikel Nr.	Preis	Form
B	DI909907549	244,- €	Eckform
O	DI909901549	244,- €	Durchgangsform
P	DI909903549	244,- €	Thermostatkopf R
Q	DI909905549	244,- €	Thermostatkopf L

Ausführung Edelstahl

Typ	Artikel Nr.	Preis	Form
B	DI909907730	244,- €	Eckform
O	DI909901730	244,- €	Durchgangsform
P	DI909903730	244,- €	Thermostatkopf R
Q	DI909905730	244,- €	Thermostatkopf L



Mehr Details unter
QR.DIANA-BAD.DE/BADHEIZKOERPER-L

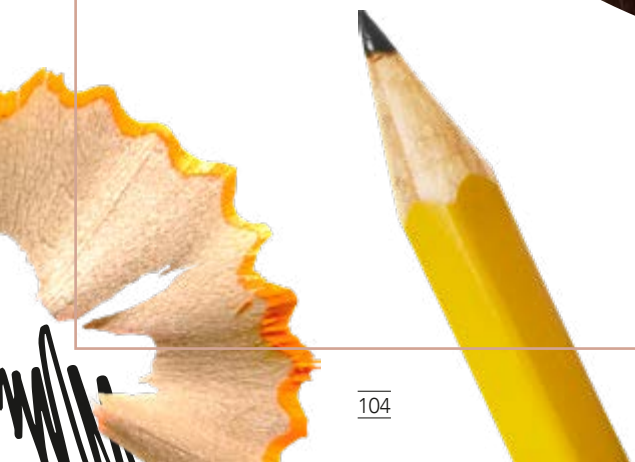



Kribbeln im Kopf

Kreativ-Wettbewerb um die beste DIANA Badplanung



Räumliche Vorgabe: 16 m² Bad



1.000
Ideen

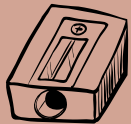

40



kreative Einsendungen



3 Gewinner:innen,
die wir Ihnen vorstellen

Unser großer Händler-Wettbewerb fordert alljährlich die DIANA Profis heraus, für reale Raumsituationen die bestmöglichen Badplanungen zu entwerfen

Es ist ein kreatives Kräftenessen im Rahmen eines Wettbewerbs, der eigentlich nur Sieger kennt: Weil es immer ein Gewinn ist, aus der praktisch unendlichen Vielfalt der DIANA-Welten Konzepte zu entwickeln, die in realen Raum-Situationen überraschend und vor allem lebensnah funktionieren.

Der Kreativität und der Möglichkeit, Trends und persönliche Ideen umzusetzen, sind dabei keine Grenzen gesetzt. Einzig der Grundriss des Raums, der Einrichtungsstil der fiktiven Bewohner:innen sowie die DIANA Badwelt, aus dessen Sortimenten man sich nach Lust und Laune bedienen kann, sind die Vorgaben für die Teilnehmer:innen.

Diesmal haben wir die Fachhandels-Profis dazu aufgerufen, sich aus der Vielfalt der Badwelt M unter anderem ein Bad mit den besonderen Anforderungen eines unregelmäßig geschnittenen Altbauzimmers zu kreieren. Oder eines, das die Idee eines Wohnbads en Suite, mit Schlafräum und Bad in einem, praxisnah abbildet. Und nie war das Teilnehmerfeld so vielfältig wie diesmal: 40 kreative Einsendungen haben die Jury erreicht. In Ihnen spiegeln sich die Freude am Gestalten und Planen von Erlebnis- und Lieblingsräumen. Und die Könnerschaft unserer Expert:innen sowie ihr großes Wissen rund um die Variabilität des DIANA Sortiments. Alle Möglichkeiten wurden ausgeschöpft, alle Ideen gespielt.

Das Feld der Juroren – bestehend aus Fachleuten der Branche, Innenarchitektin Renate Bröcker, Stylistin Zuzana Vintišková und dem Team der Agentur Inselkind – hatte die sprichwörtliche Qual der Wahl. Wer sich schließlich durchgesetzt hat? Das erfahren Sie auf den kommenden Seiten. Viel Vergnügen!

Time Warp: Altbau mit individuellem Schnitt trifft auf knalliges Retro-Design



Edle Kombination: Eine Akzentwand in sattem Nachtblau trifft auf mattweißen Stuck, ruhige Wandfarben und offenporigen Travertin



DIANA M100
Waschtischmischer
Seite 147

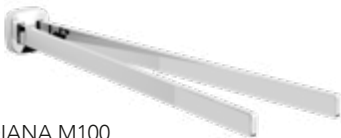

DIANA M100
Handtuchhalter
Seite 143

Perfekt in historischen Räumen:
Bad-Elemente
mit eleganten
Formen



Reichhaltige Naturseifen und Pflegeprodukte in Bio-Qualität sorgen für das besondere Extra bei der Körperpflege



SANDRA WESSEL



Designklassiker aus den späten 1960er-Jahren im zeittypisch knalligem Orange setzen stilsicher starke Kontraste

DIANA M100
Acryl-Oval-
Einbauwanne
Seite 151



DIANA M100
Wannen-Standarmatur
Seite 147

3. Platz »Retro-Chic im Altbaubad«

Sandra Wessel aus Rinteln ist die Gewinnerin auf dem 3. Platz. Ihr Altbau-Entwurf begeistert mit dem spannungsreichen Zusammenspiel von eleganten, den historischen Räumen angemessenen Farben und Materialien. Und der poppigen Akzentuierung mit knall-orangen Wandflächen und Retro-Möbeln. Der unregelmäßige Schnitt des Raums ist optimal ausgenutzt, die mit Ummantelung als Freistehwanne konzipierte Badewanne lädt zum Entspannen mit Aussicht ein.



Elemente aus Glas und Metall in reduzierten Farben und mit geometrischen Formen setzen beruhigende Akzente und sorgen für Balance im Terrazzo-Bad

Ruhig & anregend zugleich:
Klare Formen treffen auf dunkels Holz, tropisches Grün & verspieltes Terrazzo



DIANA M100
Badaccessoires
Seite 143



Voll im Trend: Terrazzofliesen in erdigen Farben kombiniert mit dunklem Holz und jeder Menge Urban Jungle



DIANA M100
Duschsystem
Seite 149

DIANA M100
Acryl-Brausewanne
Seite 151

Duftkerzen sorgen beim Baden für eine entspannende Atmosphäre



Textilien und ergänzende Bad-
Utensilien in Grün und dunklem
Holz erden und bringen zusätz-
liche Natürlichkeit ins Bad

2. Platz »Trendiges Terrazzo-Bad«

Alexander Mayer aus Wiesbaden belegt mit seinem Wohnbad den 2. Platz des Wettbewerbs. Sein Entwurf lebt nicht nur von den großzügigen Fensterfronten, die die helle und offene Badgestaltung noch hervorheben. Er verwendet im Trend liegende Terrazzo-Fliesen in erdigen Farben. Dazu ergänzt er Möbel in warmen Holzttönen und neutrale Wandfarben. Die separierte Anordnung von WC- und Duschnische mit vorgelagerter Badewanne spart Platz und schafft eigene Zonen innerhalb des Bades.



ALEXANDER MAYER





WALTRAUD FRANKE

1. Platz

»Helles Wohnbad mit Aussicht«



DIANA M300-Neu
Badmöbel
Seite 140



DIANA M100
Acryl Oval-Einbauwanne
mit Verkleidung
Seite 151



 Entdecken Sie mehr auf Instagram unter [#DIANABadwelten](#)



DIANA M100-Black
Badheizkörper
Seite 153

DIANA M600
Walk-In-Wall Gleittür
und Seitenwand
Seite 153

Kleine Freiheit und ganz große Liebe

Waltraud Franke aus Lohne ist ein echter Badprofi – und hat den DIANA Händlerwettbewerb mit ihrem „Hellen Wohnbad mit Aussicht“ gewonnen.

Sie kombiniert aus der Vielfalt der DIANA Badwelt M ein Konzept, das für elegante Offenheit bei natürlichem Materialmix steht. Mit gestalterischer Raffinesse hat sie einen Entwurf geschaffen, der die Vorgabe, ein offenes Bad en Suite zu planen und zu entwerfen, besonders gut trifft.

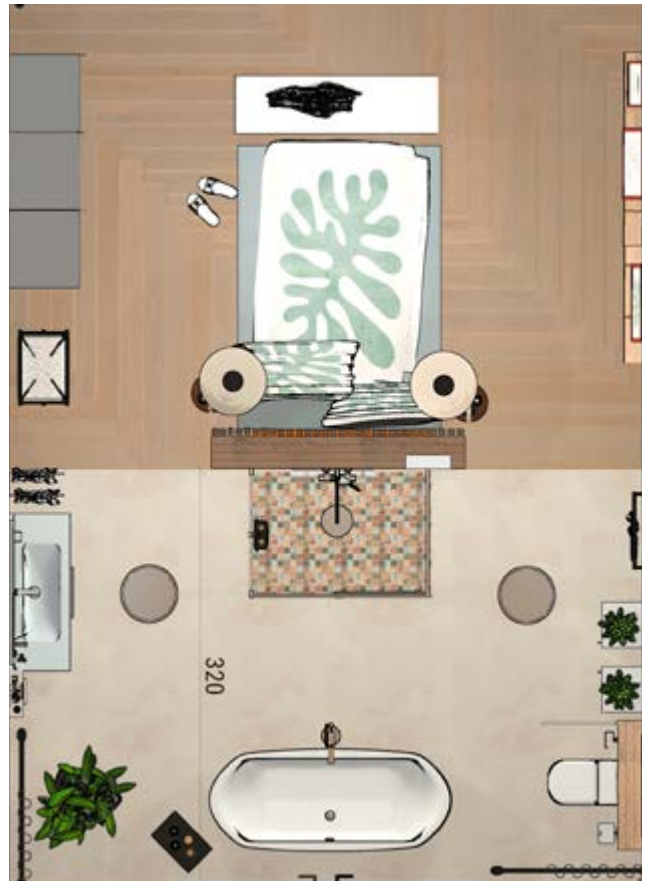



Dream Big mit kreativen Möglichkeiten

Offenheit, kreativer Schmelztiegel und Weitsicht – wie geschaffen für das Umfeld des Hamburger Hafens: Im Badentwurf von Waltraud Franke können sich raue Stadtluft und die Sehnsucht nach der Ruhe auf dem Land positiv reiben. Ausgedrückt mit einem individuellen Stilmix aus trendigen Lieblingsstücken und gegensätzlichen Materialien zwischen Natur und Urbanität. Wo an der Wand der Hirsch röhrt – während draußen im Hafen der Dampfer tutet. Ein traumhaftes Raumerlebnis, in dem sich die Nacht zum Tag machen lässt, bevor man ausgepowert ins Bett fällt – und beim ersten Augenaufschlag im Bad der Träume erwacht.



DIANA M300-Neu
Badmöbel mit Glaswaschtisch
Seite 140



Für alle, die es gerne unkompliziert mögen und trotzdem froh sind, wenn alles seinen Platz hat: Die Vielfalt der Badmöbel von DIANA M300-Neu schafft beste Voraussetzungen dafür. Denn das Design steht für Klarheit ohne Schnörkel, das Innenleben für viel Platz zum Verstauen. Kombinierbar mit diversen Oberflächen und Waschtisch-Varianten.

Fronten



Weiß
HGL



Weiß
Matt



Graphit
Softmatt



Eiche
Dekor
Cashmere



Eiche
Dekor
Urban

Vielfalt





DIANA M600
LED-Lichtspiegel
Seite 141

DIANA M600
Badmöbel
Seite 141

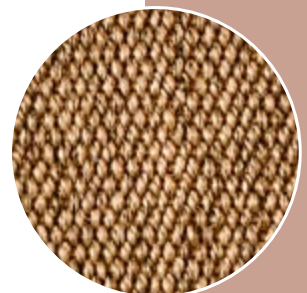
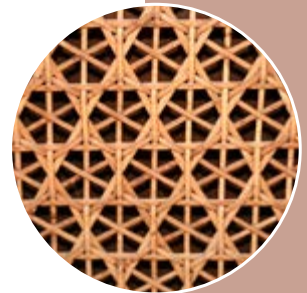
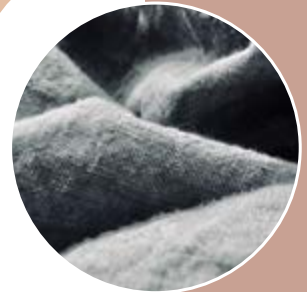

Der Northern Boho Style

Das sind die Tipps und Tricks für diesen natürlich schönen Wohntrend

Lässiger Boho Style und zeitlose Scandi-Optik – passt das zusammen? Tatsächlich funktioniert die Kombination der beiden Wohnstile ganz wunderbar. Das liegt daran, dass Boho und Scandi viel mehr gemeinsam haben, als man auf den ersten Blick denken mag: Beide Styles lieben Holz, natürliche Materialien, gefligte Textilien und dekorative Zimmerpflanzen.

Die Palette an Materialmöglichkeiten ergänzt sich bestens: Feines Leinen, glatte Keramik und geflochtene Korb- und Bambuselemente aus dem Scandi-Stil ergänzen sich mit grob gewobenen Ethno-Stoffen, geknüpftem Makramee und getufteten Kissen mit Fransen aus der individuellen Welt des Boho. Erlaubt ist, was gefällt – Struktur-Mix ist dabei jedoch ein Muss. Damit das Ganze nicht zu wild wird, gilt es, folgende einfachen Regel zu beachten: Der Farbklang muss zueinander passen! Gedeckte Naturtöne wie Cremeweiß, Beige, Schiefergrau, Oliv oder Khaki lassen sich hervorragend miteinander kombinieren und durch vereinzelt gesetzte Farbakzente, zum Beispiel in Senfgelb oder Terrakotta, auflockern.



DIANA M600
Badmöbel
Seite 141



Die vielfältige Möbelserie DIANA M600 verbindet trotz der üppigen Optionen bei Elementen und Dekoren stets die abgerundete Formgebung. Damit ist sie die ideale Wahl für Menschen, die harmonisches Design bevorzugen – und dabei viel Auswahl und hohe Qualität zu schätzen wissen. Pflegeleicht & langlebig.

Fronten



Vielfalt



DIANA M600
LED-Spiegelschrank
Seite 141



DIANA M100
Accessoires
Seite 143

DIANA M500
Badmöbel
Seite 141



DIANA M400
Badmöbel
Seite 141

Auch wenn es etwas spezieller sein darf, ist die Badwelt M von DIANA ein großer Fundus guter Badmöbel-Ideen. Die Serie M400 hat mit ihrer abgerundeten Form Design mit Schwung zum Prinzip gemacht – wozu es auch exakt passende asymmetrische Waschtische im Programm gibt. Bei den Raumwundern der Serie DIANA M500 konzentriert sich der Fokus auf satte Platzreserven in ruhiger Kasten-Form. Lieferbar mit verschiedenen Fronten.

Fronten



Eiche
Dekor
Rost



Eiche
Dekor
Urban



Weiß
HGL



Entdecken Sie mehr auf Instagram unter [#DIANABadwelten](#)

Fronten



Eiche
Dekor
Rost



Eiche
Dekor
Cashmere



Weiß
HGL



Leinen-
grau
HGL



Vielfalt

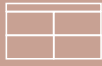

Die Formgebung der Badmöbelserie DIANA M200 zeigt eine unaufgeregte Klarheit, die von runden Akzenten der Griffmulden aufgewertet wird. Dieses gestalterische Element verbindet die große Vielfalt der lieferbaren Varianten. Verschiedene Oberflächen stehen zur Verfügung – allesamt ebenso schön wie pflegeleicht.



DIANA M200
LED-Lichtspiegel
Seite 140



DIANA M200
Badmöbel
Seite 140



DIANA M100
LED-Leuchtspiegel
Seite 146



DIANA M300-Neu
Gästebadmöbel
Seite 140

Die Möbelserie DIANA M300-Neu hilft dabei, in den räumlich begrenzten Umständen eines typischen Gästebads oder -WCs so viel Raum wie möglich zu schaffen. Denn die kompakten Abmessungen nehmen immer nur so viel Platz wie nötig weg, um Komfort und Funktionalität nicht zu beeinträchtigen. Die klare Formensprache ist zeitlos, vier mögliche Oberflächendekore sorgen für Wahlfreiheit und die Beschaffenheit für einen pflegeleichten Alltag.



Weiß
HGL



Weiß
Matt



Graphit
Softmatt



Eiche
Dekor
Cashmere



Eiche
Dekor
Urban

5 besondere Pflanzen, die nicht in jedem Gästebad zu finden sind

No 1: Glückstaler

(Pilea peperomioides)

No 2: Geweihfarn

(Platycerium bifurcatum)

No 3: Felsen-Dickblatt

(Crassula rupestris
subsp. marnieriana)

No 4: Korallenkaktus

(Rhipsalis baccifera)

No 5: Mini Monstera

(Raphidophora tetrasperma)



PROFI
TIPP



MANDY RUNGE

Toll, wenn Sie ein Gäste-WC einplanen können. Das ist eine gute Gelegenheit zu zeigen, wie Wertschätzung geht und was Ihr persönlicher Geschmack ist. Die kompakten Elemente von DIANA helfen dabei, großzügig und geschmackvoll zu gestalten. Und vergessen Sie nicht, an edle Wandfarben, tolles Licht und Grünpflanzen zu denken. Dann kommen Gäste garantiert gerne wieder.



DIANA M100
Standventil
Seite 147

DIANA M100
Relingsystem
Seite 143



Win-Win statt faulem Kompromiss

Ein guter Deal
kennt nur
Gewinner!



Wenn die Zeiten vielleicht gerade so sind, dass viele Menschen nur die Erfüllung von Maximalforderungen als Erfolg begreifen, kommt er unter die Räder: der gute alte Kompromiss. Dabei ist er ein tolles Beispiel für gelungenes Mix & Match, denn: Jede Seite, und damit die Vertreter ganz verschiedener Interessen, können sich darin wiederfinden. Ein guter Kompromiss ist die Summe von Teilerfolgen unterschiedlicher Player. Wobei ein Kompromiss nicht mit einer klassischen Win-Win-Situation zu verwechseln ist. Kompromiss heißt in den meisten Fällen nämlich, eine Lose-Lose-Situation zu verhindern. Und also einen Zustand zu vermeiden, in dem mehr oder weniger alle verlieren.

Wie aber geht man am besten vor, um im Miteinander einen guten Kompromiss zu finden? Am Anfang steht die Suche nach der gemeinsamen Schnittmenge. Denn das Vertreten verschiedener Interessen muss nicht heißen, dass vermeintlich gegensätzliche Lager nicht in einzelnen Punkten übereinstimmen. Diese Punkte sind sozusagen Koordinaten, um durch ihre Verbindung einen Mittelweg durch die Interessenslage aller Beteiligten zu finden. Sodass sich das Ergebnis für alle Parteien wie ein Teilsieg anfühlt, was ein guter Kompromiss definitiv auch ist.

Die praktische Arbeit an Kompromissen gelingt in einer offenen und verständigen Atmosphäre am besten. Dazu gehört eine gute Kommunikation, die Vorwürfe vermeidet, eine versöhnliche Tonalität fördert und den respektvollen Umgang auf Augenhöhe lebt. Außerdem existenziell: Klare Regeln für die Verhandlungen – etwa einen Schnitt zu machen und zu vertagen, statt an einem festgefahrenen Punkt den Prozess scheitern zu lassen.

Und ein schlechter Kompromiss? Ist eine Situation, die eine Seite über den Tisch von Konsens und Einvernehmen zieht. Die Schein-Einigung. Das Ergebnis mit Schiefelage. Meistens durchgesetzt von dominanter Seite ohne Skrupel unter Ausnutzung einer Machtposition. Und daher in aller Regel nicht stabil und selten von Dauer.

Und was lernen wir daraus? Dass es grundsätzlich besser ist, eine Balance zu finden, die davon lebt, dass jede Seite ein bisschen etwas abgibt, um am Ende das Große und Ganze zu bewahren. Oder anders gesagt, den Konsens zu gewinnen, der ein enger Verwandter eines guten Kompromisses ist.

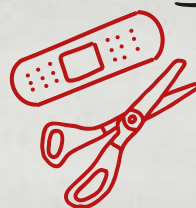

Schnitt machen, wenn's nicht weitergeht – nicht beleidigt sein und Fortsetzung verabreden



Gesprächskiller vermeiden: Sachlich & fair statt hitzig



Bitte keine ultimativen Ansagen machen

Teilerfolge sind besser als eine Null-Lösung **37%**



Eine gute Gesprächsatmosphäre braucht Respekt & Augenhöhe. Dann klappt's auch!



DIANA M100
Waschtischmischer
Seite 147

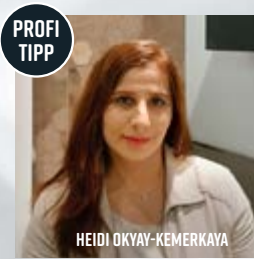

PROFI
TIPP

Immer nur Keramik? Sie möchten mehr Auswahl für Ihr Bad? Bitte schön – Waschtischmodelle von DIANA gibt es auch in Ausführungen aus Glas und Mineralguss. Was zu Ihnen am besten passt? Das ist ganz individuell verschieden, denn jeder Werkstoff hat seine ganz speziellen Vorteile. Kommen Sie doch mal in eine unserer Badausstellungen und lernen Sie die Unterschiede kennen. Wir zeigen Sie ihnen gerne!

DIANA M300-Neu
Badmöbel mit Glaswaschtisch
Seite 140



So schön und stark ist Glas

Es wirkt zerbrechlich, ist aber ungeahnt robust

Der Werkstoff Glas kann viel mehr, als bloß durch Fenster Licht ins Haus lassen oder als Gefäß Getränke bereithalten. Glas hat sich vielmehr zu einem vielseitigen Multitalent entwickelt. Verschiedene Rohstoffkombinationen und Herstellungsverfahren machen es zu einem begehrten Werkstoff mit ganz erstaunlichen Eigenschaften, das ungeahnte Widerstandsfähigkeiten mit der Klarheit und Schönheit seiner transparenten Eleganz verbindet.

Diese Qualitäten machen Glas sogar zum Baustoff für aufwendig gestaltete Fassaden. Es lässt sich unter anderem durch Siebdruck dauerhaft mit jedweden Motiv veredeln. Oder auch als robustes Material für Waschtische und Duschtrennungen im Bad nutzen. Die zerbrechlich wirkende Optik schafft dabei eine unwiderstehliche Ästhetik mit der Konzentration aufs Wesentliche.





DIANA M100-E
Doppel-Waschtisch
Seite 140



Die schönen Stücke der Keramikserie DIANA M100 zeigen in moderner Formgebung klassische Grundlagen, die nie aus der Mode kommen. Die Oberflächen weisen von Natur aus Schmutz ab und sind dadurch einfach und ohne großen Aufwand sauber zu halten.



DIANA M100-Neu
WC-Sitz
Seite 142



DIANA M100-Neu
WC-Sitz Slim
Seite 142

DIANA M100-Neu
Tiefspül-Wand-WC
Seite 142



DIANA M100
Seifenspender
Seite 143



DIANA M100
LED-Kosmetikspiegel eckig
Seite 146

Die wertige Kollektion schöner Accessoires DIANA M100 bietet nützliche Helfer für jeden Tag – vom Zahnputzbecher zum Seifenspender – in einem ebenso durchgängigen wie stimmigen Design. Ohne viel Schnörkel, dafür mit umso mehr Qualität. Große Auswahl mit der Betonung auf Echtglas, Metall und Chrom.



DIANA M100
Glashalter
Seite 143



DIANA M100
Handtuchhalter
Seite 144



DIANA M100
Feuchtpapier-/
Aufbewahrungsbox
Seite 145

DIANA M100
Papierhalter
Seite 145



DIANA M100
Design-Einhängeduschkorb
Seite 145

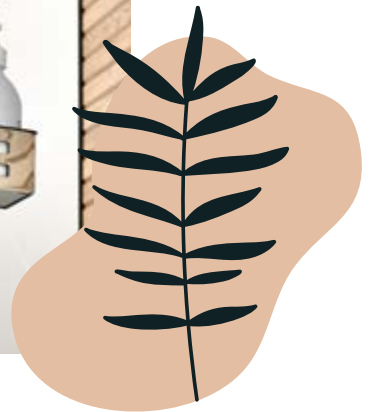

Miniatür Wunderland

Wo das Kind im
Erwachsenen erwacht

Die Welt sieht doch gleich ganz anders aus, wenn sie auf ein greifbares Format zusammenschrumpft: Die Miniatur-Perspektive des Miniatur Wunderlandes in der Hamburger Speicherstadt ist eines der Geheimnisse, die den Zauber dieser kleinen großen Welt ausmacht. Die mühevollen Handarbeit, die in der Erschaffung dieses großartigen Ortes steckt, haben rund 300 Modellbau-Begeisterte geleistet. Wobei sie knapp eine Million Stunden investierten. Die Mühe hat sich gelohnt. Und obwohl so viel Engagement und Liebe eigentlich unbezahlbar sind, lässt sich diese Attraktion für 20 Euro Eintritt erforschen.

Was es zu sehen gibt? Nichts weniger als die ganze Welt: von Rio bis nach Napoli in Bella Italia, von Las Vegas bis nach Skandinavien, von der Schweiz bis nach Frankreich. Von der Vergangenheit in die Gegenwart – und wieder zurück. Inszeniert mit 16 Kilometern Gleisen, auf denen 1.100 Züge und 10.000 Wagons fahren, umsäumt von 137.000 Bäumen, belebt von 289.000 Figuren. Genau das Richtige, um das innere Kind wieder einmal wach zu küssen.



Armaturen in Chrom sind auch ein Sinnbild für das Wasser selbst. Mit den leichtgängigen Modellen der Serie DIANA M100 lässt es sich mit einer Hand präzise steuern. Keramische Kartuschen im Innern sorgen dafür, dass Armaturen praktisch wartungsfrei ein Badezimmerleben lang eine glänzende Figur machen.



DIANA M100
Waschtischmischer
Seite 147



DIANA M100
Waschtischmischer
Seite 147



DIANA M100
Aufputz Wannenfüll-
und Brausemischer
Seite 148

📷 Entdecken Sie mehr auf Instagram unter [#DIANABadwelten](#)



DIANA M100
Wannen-Standarmatur
Seite 147



Heimat-Hafen-Stadt für Kreative Vom Tor zur Welt zum Einfallstor guter Ideen

Der Hamburger Hafen war als Umschlagplatz für Waren aus aller Welt immer auch die Pforte für Einflüsse und Einfälle von anderswo. Kein Wunder, dass sich die Kreativität im Hafenviertel ballt. Wo sich die Welt trifft, wo Fremdes auf Fremdes stößt, wo der Strom des Neuen nie versiegt – da verformt sich aus unterschiedlichen Einflüssen und eigenen Impulsen die Gegenwart zur Zukunft.

Dies ist sicherlich eine Erklärung dafür, warum sich der Hamburger Hafen heute vor allem auch als Kreativ-Hafen mit zahlreichen, international bekannten Verlagshäusern, Werbeagenturen sowie Ideen-Schmieden präsentiert. Als kleine große Welt, in der das Denken nicht stromlinienförmig in Schubladen geschieht, sondern frei wie die Brise vom Meer in alle Windrichtungen stößt. Der Blick in die Welt der Werber und Computerspielentwickler, der Journalisten, Musiker, Schauspieler, Designer, Architekten, der Filmer und Produzenten, Schriftsteller und Verleger, Künstler und Galeristen zeigt: Die Zahl der Erwerbstätigen in der Kreativbranche ist wichtiger Wirtschaftsmotor der Hansestadt – etwa jeder 14. Erwerbstätige in Hamburg kommt aus diesem Berufsbranche.

Kreativität und die Lust, Neues auszuprobieren hat auch schon in der Vergangenheit den Erfindergeist der Hamburger beflügelt. Nicht umsonst kommen zahlreiche Innovationen aus der Hansestadt: von der Röntgenröhre Rotalix bis zum Heftpflaster. Von der ikonischen Margarine Rama über den Labello-Stift bis hin zum Tesafilm. Vom Schwimmflügel bis zur Wunderkerze. Ein Stückchen Hamburg findet sich fast überall.





DIANA M100
Thermostat-
Duschsystem
Seite 149

Es glänzt doch nichts so glänzend wie Chrom: Die schlanke Form des Duschsystems DIANA M100 macht in jeder Dusche eine gute Figur. Mit verstellbarer Handbrause und Kopfbrause. Dank integrierter Thermostatarmatur immer in gewünschter Wassertemperatur

**PROFI
TIPP**



TOBIAS HALMER

Für ein tolles Regenduschen-Erlebnis braucht es viele kleine Düsen, durch die das Wasser gleichmäßig strömt. Sind sie mit Kalk verstopft, einfach mit den Fingern oder einem trockenen Handtuch über die Noppen rubbeln, schon läuft es wieder. Vorsorgend können Sie die Handbrause nach dem Duschen schrägstellen, damit das Wasser aus dem Duschkopf abläuft und sich keine Ablagerungen bilden können.





DIANA M100
Brausetset 3S
mit Brausestange
Seite 149



DIANA M100
Unterputz Brausethermostat
Seite 148

Das Brausethermostat DIANA M100 hilft dabei, unter der Dusche weder eine zu kalte noch zu heiße Überraschung zu erleben. Denn die Temperaturvorwahl ermöglicht eine Wasserbeschaffenheit, die ganz den individuellen Vorlieben entspricht. Im Bild glänzt sie in Kombination mit dem DIANA M100 Brausestangenset.



DIANA M200
Duo Stahl-Einbauwanne
Seite 150

*Wannen ohne Wenn und Aber:
Die DIANA Badwelt M zeigt in ganz
unterschiedlichen Variationen, was
Wannen heute können. Etwa als frei-
stehende Ausführungen in verschiedener
Form mit Blickfang-Charakter. Oder
als klassische Einbau-Versionen, die in
vielfältigen Schnitten und Abmessungen
jedem Wunsch nach Wanne vollauf und
individuell gerecht wird. Für mehr Spaß
und Entspannung im Bad. Für Abtaucher
und Eintaucher jeder Couleur.*



DIANA M100
Wannen-Brauseset
Seite 149

DIANA M100
Acryl-Einbauwanne
Seite 151

DIANA M100
Standhandtuchhalter /
Beistelltisch
Seite 144

DIANA M100
Acryl-Oval-Einbauwanne
mit Verkleidung
Seite 151



Wannenformen

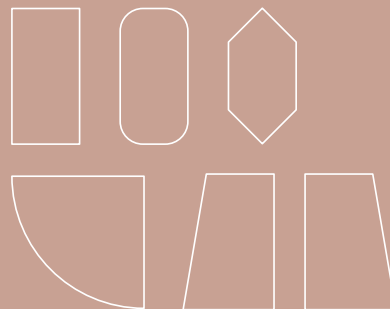



ABSOLUTES MUSS:
FRANZBRÖTCHEN



KONTORHAUSVIERTEL
MIT CHILEHAUS



RETRO-DESIGN
IN DER U-BAHN



„PASTEIS DE NATA“
IM SCHANZENVIERTEL



YOUNG ART & GALERIEN
IM GÄNGEVIERTEL



RELAXEN IM PARK
„PLANTEN & BLOMEN“

Hamburg, meine Perle

Ein paar Tipps das „Tor zur Welt“ abseits der vielbegangenen Touristenpfade zu entdecken

- Die Kirche St. Petri in der Innenstadt ist nicht so bekannt wie der Michel – der 123 Meter hohe Kirchturm ist aber der höchste der Stadt und bietet einen grandiosen Blick über Hamburg.
- Das Maritime Museum am Magdeburger Hafen zeichnet mit mehr als 30.000 Modellschiffen nicht weniger als 3.000 Jahre Schifffahrtsgeschichte spannend nach.
- Bunt, trubelig und mit dem gewissen Etwas: Schanzen- und Karoiviertel bilden mit ihren kleinen Läden, Cafés, Boutiquen und dem samstäglichem Flohmarkt „Flohshanze“ den gelungenen Gegenentwurf zum Einkaufsstraßen-Mainstream.
- Die Bunthäuser Spitze liegt auf der Elbinsel Wilhelmsburg und glänzt mit romantischen Spazierwegen hin bis zum kleinsten Leuchtturm der Hansestadt an der Süderelbe.
- Im schwimmenden Design-Café Entenwerder 1 nahe der Hafen City lässt es sich trefflich an und auf der Elbe genießen. Unbedingt probieren: die Friesentorte!



ELBSTRAND MIT FLASCHENBIER
IM CAFE „STRANDPERLE“

Auf ein tolles Duscherlebnis stehen alle – aber nicht alle stehen dabei gleich. Denn die Badwelt M von DIANA lässt bei der Suche der passenden Dusche die Wahl: ob bodenebenes Rinnen-Patent mit diversen Rosten oder flache bis superflache Brausewannen-Variante. Mit DIANA stehen Sie grundsätzlich immer gut da. Egal ob rechteckig, quadratisch oder halbrund. Inklusive guter Vielfalt bei der Suche nach der richtigen Abmessung.

DIANA M100
Duschrinne mit Design-Rost
Seite 150



DIANA M100
Acryl-Brausewannen
Seite 151



DIANA M200
Stahl-Brausewannen
Seite 150



📷 Entdecken Sie mehr auf Instagram unter #DIANABadwelten

A close-up photograph of a person's bare feet walking on a sandy beach. The person is wearing dark-colored pants. The background shows the ocean waves crashing onto the shore. The text "Frostkötter oder Heißblut?" is overlaid on the lower left portion of the image.

Frostkötter oder Heißblut?

Kalt erwischt – oder zu heiß gebadet?

Die Welt zerfällt in Warm-Duscher und Kälte-Fetischisten. Welches Geschlecht zu welcher Fraktion gehört, ist nicht ganz zufällig

Man kennt das ja: Die einen glühen förmlich vor sich hin und wirken aus sich heraus wie kleine Heizkraftwerke. Ihre Körperwärme kann einen ganzen Raum angenehm temperieren, ein Bad allemal. Und dann gibt es da noch als kompletten Gegensatz die sogenannten Verfrorenen, die sich selbst zum hochsommerlichen Strand an der Riviera sicherheitshalber ein Strickjäckchen mitnehmen. Man kann ja nie wissen.

Im Badezimmer hat es spürbare Folgen, wenn solch unterschiedliche Temperaturtypen im Alltag aufeinander prallen. Denn so, wie sich der eine alles mühsam auf seine Wohlfühltemperatur einstellt, ist es dem anderen entweder viel zu kalt – oder weit zu heiß: Das Thermostat in der Dusche ist dann irgendwie nie richtig justiert, der Badheizkörper erst recht nicht. Und wenn die Dame des Hauses gerne Besuch in der schäumenden Duo-Badewanne hätte, scheitert es meistens daran, dass die Wassertemperatur eher zum schonenden Garen von Lachs geeignet ist. Anstatt ein männliches Kaltblut in Wohlgefühl zu versetzen. Die einfachste aber auch unromantischste Lösung für dieses ernst zu nehmende Geschlechter- und Beziehungsproblem: zwei getrennte Bäder.

Aber woher kommt überhaupt die so unterschiedliche Temperatur-Sensibilität – die auffallend oft in männlich und weiblich eingeteilt werden kann? Des Rätsels Lösung ist laut Wissenschaft die Isolierungswirkung der Haut, die bei Männern stärker ausgeprägt ist als bei Frauen. Außerdem gilt: Dünne Menschen verfügen über weniger von der sehr wirkungsvollen Schutzschicht, um nicht frieren zu müssen, genannt Körperfett. Davon losgelöst haben Frauen einen geringeren Energieumsatz, der wiederum von Körpergröße und Muskelmasse abhängt. Und weil weibliche Körper

kleiner und in der Regel mit weniger Muskeln gesegnet sind, neigt er schneller zum Frieren.

Ansonsten sorgen geschlechtsunabhängig ungefähr 30.000 Kälterezeptoren und 3.000 Sinneszellen dafür, dass wir Temperaturschwankungen sehr differenziert wahrnehmen können. Auch wenn unterschiedliche Typen daraus ganz unterschiedliche Schlüsse ziehen – etwa „Fenster auf“ oder „Fenster zu“.

Darüber hinaus spielt noch eine ganze Reihe weiterer Faktoren eine Rolle, sodass der Zustand bei Paaren auch mal von der üblichen „Frau kalt“- und „Mann warm“-Formel abweichen kann. Zum Beispiel aufgrund von Bluthochdruck, der geschlechterunabhängig den Organismus sprichwörtlich anheizt.

Klar kann man mit Mut und gutem Willen die besser Anpassung an heiß oder kalt trainieren – das wusste schon der berühmte Pfarrer Kneipp mit seinen kalten und warmen Güssen sowie dem Wassertreten. Wer über Wochen und Monate beim Wechselduschen die Zähne zusammenbeißt, wird Temperaturschwankungen sowohl in die eine als auch die andere Richtung wesentlich besser verkraften.

Aber es gibt eine Methode, das Problem auf sehr einfache und noch dazu äußerst zärtliche Art zu lösen: mit möglichst viel Umarmung. Denn wenn die Frierende vom feurig Glühenden stets liebevoll umschlungen wird, entsteht in der Mischung am Ende ein harmonisches Wärme-Empfinden für beide Seiten. Und damit Wohlfühl-Temperatur für alle, die auch das Seelenfeuer immer hübsch am Brennen hält.



DIANA M100
Duschsystem
Seite 149

DIANA M600
Walk-In-Wall Gleittür
und Seitenwand
Seite 153



DIANA M500
Pendeltür mit Seitenwand
Seite 153



DIANA Duschcabinen statten jedes Bad standesgemäß und flexibel aus. Denn Maße oder Türlösungen sind außerordentlich flexibel. Die Beispiele zeigen einen glasbetonten Aufbau, der mit Wandprofilen akzentuiert ist. Die Pendeltür schwingt nach innen und außen und steht für angenehmen Komfort.



DIANA M100
Pendel-Falttüren
EckEinstieg
Seite 152



Die DIANA M100 Badheizkörper bringen jedes Bad auf individuelle Wohlfühltemperatur. Die Auswahl an verschiedenen Abmessungen wird jeder Raumgröße gerecht. Und auch in Sachen Farbe hat das qualitativ hochwertige Modell die Vielfalt auf seiner Seite. Die klare Formensprache kommt ohne Schnörkel aus und wirkt so neutral, dass die Badheizkörper bestens mit den verschiedensten Einrichtungsstilen harmonieren.



DIANA M100
Badheizkörper
Seite 153



DIANA M100-Black
Badheizkörper
Seite 153



DIANA M100-Black
Badheizkörper elektrisch
Seite 153

 Entdecken Sie mehr auf Instagram unter [#DIANABadwelten](https://www.instagram.com/DIANABadwelten)



Badwelt M

Vielseitig und flexibel

Entdecken Sie die Vielfalt
der DIANA Badwelten



www.diana-bad.de/badwelten/badwelt-m

#DIANABadwelten #BadweltM

DIANA M100, M200 und M300 Badmöbel

+ → Seite 123



DIANA M100 Badmöbel
Front Frassino Dekor Cappuccino, Breite 1150 mm, Unterschrank mit 4 Auszügen, DIANA System Spiegelschrank mit umlaufender LED-Beleuchtung, Breite 1244 mm, 4.593,- €
DIANA M100 Keramik-Doppelwaschtisch, weiß, 1200 x 480 mm, (DI002074001) 809,- €

DIANA M100 Badmöbel gibt es in 7 Farbvarianten

NEU **+** → Seiten 110, 113, 122



DIANA M300-Neu Badmöbel
Front Weiß Hochglanz, mit Glas-Waschtisch Weiß, Waschtischunterschrank mit 2 Auszügen, Breite 1220 mm 1.357,- €
DIANA M200 LED-Leuchtspiegel
1000 x 800 mm, (DI660706) 1.013,- €

DIANA M300-Neu Badmöbel gibt es in 5 Farbvarianten mit Griffleisten oder Stangengriff jeweils in Chrom und Schwarz matt.

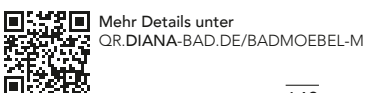

Mehr Details unter
QR.DIANA-BAD.DE/BADMOEBEL-M

+ Die gezeigten Produkte gibt es in vielen Ausführungen und Größen.

+ → Seiten 117, 205



DIANA M200 Badmöbel
Front Weiß matt, 2 Auszüge, mit Mineralguss-Waschtisch, Weiß, Breite 1020 mm 1.950,- €, DIANA M200 LED-Lichtspiegel mit oberer LED-Leuchte, 1000 x 600 mm, 409,- €, Hochschränke, Breite 450 mm, Höhe 1760 mm (von links nach rechts) Hochschrank 1 Tür (Anschlag links) 2 Auszüge, Regal offen mit Glasablagen, Hochschrank geschlossen mit Türanschlag rechts, 2.533,- €

DIANA M200 Badmöbel gibt es in 16 Farbvarianten

NEU **+** → Seiten 118, 119



DIANA M300-Neu Gästelösung
Front Eiche Dekor Cashmere, Breite 420 mm, Mineralgusswaschtisch Weiß, inkl. Unterbau, (DI0843054747) 411,- €
DIANA M100 LED-Leuchtspiegel, (DI662401) 618,- €



+ → Seite 116



DIANA M400 Badmöbel

Front Weiß Hochglanz, Korpus anthrazitgrau, Breite 1220 mm, mit Mineralguss-Waschtisch Weiß, Waschtischunterschrank mit 2 Auszügen, 1 Regal seitlich inkl. Spiegelschrank mit horizontaler LED-Beleuchtung, 3.430,- €

DIANA M400 Badmöbel gibt es in 10 Farbvarianten mit 2 Griffleisten in Chrom und Anthrazit. Möbel in Bicolor erhältlich.

+ → Seite 116



DIANA M500 Badmöbel

Front Leinengrau Hochglanz, Breite 1220 mm, Waschtisch-Unterbau mit 2 Auszügen und Mineralguss-Waschtisch, Weiß, inkl. Spiegelschrank mit horizontaler LED-Beleuchtung, Breite 1206 mm, 3.789,- €, halbhoher Schrank, Breite 352 mm, 1 Tür, 473,- €

DIANA M500 Badmöbel gibt es in 9 Farbvarianten mit 2 Griffleisten in Chrom und Anthrazit.

+ → Seite 114



DIANA M600 Badmöbel

Eiche Dekor Cashmere, Breite 600 mm, Keramik Waschtisch Weiß inkl. WT-Unterbau, mit LED-Lichtspiegel und Hochschrank, 2.668,- €

+ → Seite 115



DIANA M600 Badmöbel

Eiche Dekor Rost, Breite 800 mm, Keramik-Aufsatzwaschtisch Weiß, inkl. WT-Unterbau, mit LED-Lichtspiegel und Halbhoher Schrank, 2.742,- €

→ Seite 115



DIANA M600 Spiegelschrank

Breite 800 mm, Spiegeltür beidseitig verspiegelt, LED-Aufsatzleuchte mit Lichttemperatur-Steuerung und Dimmfunktion: Kalt/Warmweiß
Glaseinlegeböden, Korpusaußenseiten verspiegelt
Korpus innen Anthrazitgrau, (DI08480502) 1.321,- €

DIANA M600 Badmöbel gibt es in 10 Farbvarianten mit seitlichen, innenliegenden Griffleisten in Alu und Anthrazit.

DIANA M100
Keramik



DIANA M100 Waschtisch rund
600 x 480 mm, (DI002012...) 161,- €
650 x 480 mm, (DI002013...) 185,- €
700 x 480 mm, (DI002014...) 256,- €



DIANA M100 E Waschtisch eckig
geometrisch,
600 x 480 mm, (DI002052...) 204,- €
750 x 480 mm, (DI002055...) 273,- €
900 x 480 mm, (DI002057...) 499,- €



DIANA M100 E Handwaschbecken eckig
geometrisch, 450 x 360 mm,
(DI002314...) 135,- €



DIANA M100 Halbsäule groß
für Waschtische,
(DI002018001) 135,- €

DIANA M100 Halbsäule klein
für Handwaschbecken,
(DI002318001) 135,- €



DIANA M100 E Waschtisch eckig
1200 x 480 mm, mit 1 Ab- und Überlaufloch,
(DI002074...) 809,- €



DIANA M100 E Waschtisch eckig
1200 x 480 mm, mit 1 Ab- und Überlaufloch,
(DI002075...) 809,- €



DIANA M100 E Doppel-Waschtisch eckig
2 Becken, 1200 x 480 mm,
mit 2 Ab- und Überlauflöcher,
(DI002084...) 900,- €

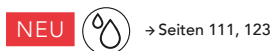

DIANA M100-Neu Tiefspül-Wand-WC
spülrandlos
540 mm Ausladung,
(DI002512...) 385,- €



DIANA M100-Neu Wand-Bidet
540 mm Ausladung,
(DI002412...) 394,- €



DIANA M100-Neu WC-Sitz
mit SoftClose und Take-Off-Scharnier,
Weiß, (DI030810001) 139,- €



DIANA M100-Neu WC-Sitz Slim
mit SoftClose und Take-Off-Scharnier,
Weiß, (DI030820001) 139,- €

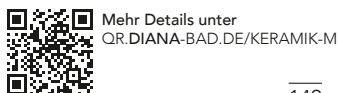

Mehr Details unter
QR.DIANA-BAD.DE/KERAMIK-M



DIANA Clean
Einzigartige schmutzabweisende
Oberfläche.



→ Seiten 118, 119



**DIANA M100 Relingsystem /
Gästehandtuchhalter**

horizontal und vertikal montierbar,
verchromt, (DI605330500) 278,- €

→ Seiten 118, 119



DIANA M100 Kristall-Seifenschale für Relingsystem

Kristallglas matt, komplett mit Adapter
für Relingsystem, (DI605333) 31,90 €

→ Seite 118



**DIANA M100 Seifenspender
für Relingsystem**

Kristallglas matt, komplett mit Adapter für
Relingsystem, Füllmenge ca. 260 ml,
verchromt, (DI605334) 62,30 €



DIANA M100 Kristallglas für Relingsystem

Kristallglas matt, komplett mit Adapter für
Relingsystem, (DI605332) 25,50 €



→ Seite 124



DIANA M100 Seifenspender

Bedienung von unten, mit Stülpbehälter aus Kristall-
glas matt, Füllmenge ca. 160 ml, Halter verchromt,
(DI605203500) 162,- €
Ersatz-Stülpbehälter,
(DI605912) 28,70 €



DIANA M100 Seifenspender

mit Kristallglasbehälter matt und Metallpumpenkopf,
Füllmenge ca. 260 ml, Halter verchromt,
(DI605201500) 117,- €
Ersatz-Seifenspenderglas, (DI605910) 44,40 €
Ersatzpumpe mit Pumpenkopf, (DI605911) 31,10 €



→ Seiten 122, 124

DIANA M100 Glashalter

Glas- und Seifenhalter, verchromt,
(DI605001500) 58,20 €
dazu passende Kristallglas matt,
(DI605012) 21,60 €



DIANA M100 Seifenhalter

Glas- und Seifenhalter, verchromt,
(DI605001500) 58,20 €
dazu passende Kristall-Seifenschale matt,
(DI605062) 28,40 €



DIANA M100 Wattepadspender

für Wandmontage, verchromt,
(DI605230500) 142,- €



Mehr Details unter
QR.DIANA-BAD.DE/ACCESSOIRES-M



Multifunktional
Individuell zusammenstellbar

→ Seite 124



DIANA M100 Handtuchbügel
verchromt, (DI605321500) 83,20 €



DIANA M100 Handtuchhalter
2-armig, beweglich,
350 mm, (DI605301500) 99,80 €
450 mm, (DI605302500) 104,- €



DIANA M100 Badetuchhalter
verchromt,
645 mm, (DI605405500) 121,- €
845 mm, (DI605406500) 136,- €



→ Seiten 108, 111, 131



DIANA M100 Wannengriff
295 mm,
verchromt, (DI605423500) 114,- €



DIANA M100
Standhandtuchhalter/Beistelltisch
verchromt, 55 cm hoch, klappbar,
(DI605308500) 453,- €
Ablage für Beistelltisch,
Kunstleder, Schwarz, (DI605308) 129,- €



DIANA M100 Handtuchhaken
mit Rosette, verchromt,
(DI605351500) 40,60 €



Mehr Details unter
QR.DIANA-BAD.DE/ACCESSOIRES-M



→ Seite 125

DIANA M100 Design Einhängeduschkorb
gerade, mit 2 Designkörben,
mit Aufnahme für Wischer, für Glasstärke 6, 8, oder
10 mm, mit Einsatz Weiß (Abb.),
(DI605570501) 258,- €
mit Einsatz Schwarz,
(DI605570547) 258,- €



DIANA M100 Einhängeduschkorb
gerade, für Brausestangen
oder Haken, mit Einsatz Weiß (Abb.),
(DI605571501) 155,- €
mit Einsatz Schwarz,
(DI605571547) 155,- €



DIANA M100 Duschkorbset
für Wandmontage mit 2 Eck-Designkörben,
Doppelhaken, mit Einsatz Weiß (Abb.),
(DI605573501) 224,- €
mit Einsatz Schwarz,
(DI605573547) 224,- €



DIANA M100 Duschkorbset
für Wandmontage mit 2 geraden Designkörben,
Haken für Wischer,
mit Einsatz Weiß (Abb.),
(DI605572501) 234,- €
mit Einsatz Schwarz,
(DI605572547) 234,- €



DIANA M100 Designkorb
gerade, Einsatz herausnehmbar,
mit Einsatz Weiß,
(DI605501501) 84,90 €
mit Einsatz Schwarz,
(DI605501547) 84,90 €



DIANA M100 Designkorb
Eckmodell, Einsatz herausnehmbar,
mit Einsatz Weiß,
(DI605500501) 79,40 €
mit Einsatz Schwarz,
(DI605500547) 79,40 €



DIANA M100 Wand-Bürstengarnitur
Wandmodell, Halter verchromt, mit Kristallglas-
behälter matt, Chrombürste,
(DI605651500) 123,- €
Ersatzbürste komplett,
(DI605965) 35,30 €
Ersatzbürstenkopf,
(DI605966) 12,50 €
Ersatzbürstenglas, (DI605967) 42,10 €



DIANA M100 Stand-Bürstengarnitur
Standmodell, verchromt, mit mattem Kristallglas-
einsatz, mit Deckel, Chrombürste,
(DI605652500) 185,- €
Ersatzbürste komplett mit Deckel,
(DI605968) 49,60 €
Ersatzbürstenkopf, (DI606961) 10,20 €
Ersatzbürstenglas, (DI605967) 42,10 €

→ Seite 125



DIANA M100 Feuchtpapier-/Aufbewahrungsbox
Halter verchromt, Box mit Deckel,
(DI605620500) 93,60 €
Ersatzbox,
(DI606623) 13,50 €



DIANA M100 Papierhalter
verchromt, mit Deckel,
(DI605602500) 104,- €



DIANA M100 Papierhalter
verchromt,
(DI605604500) 79,90 €



DIANA M100 Reservepapierhalter
verchromt,
(DI605611500) 55,70 €

→ Seite 125



DIANA M100 LED-Kosmetikspiegel rund
mit 5-facher Vergrößerung, verstellbarer Doppelgelenkarm, mit Stecker und Spiralkabel (Montage auch als Direktanschluss ohne Spiralkabel möglich), mit wechselbarer Farbtemperatur 2700 oder 6800 Kelvin (dual light), verchromt, (DI668025500) 392,- €



DIANA M100 LED-Kosmetikspiegel eckig
mit 5-facher Vergrößerung, verstellbarer Doppelgelenkarm mit Stecker und Spiralkabel (Montage auch als Direktanschluss ohne Spiralkabel möglich), mit wechselbarer Farbtemperatur 2700 oder 6800 Kelvin (dual light), verchromt, (DI668035500) 500,- €

+ → Seiten 118, 205



DIANA M100 LED-Leuchtspiegel mit Dimmer und Ambientebeleuchtung
2 Lichtstreifen vertikal/senkrecht 4 cm breit inkl. seitlicher Ambientebeleuchtung, durch lichtdurchflutete, doppelte Verglasung. Montageleisten aus Edelstahl. Mit Dimmfunktion per Gestensteuerung (unten rechts). Elektronik und LED Lichttechnik austauschbar (4.000 Kelvin), 800 x 450 x 26 mm, (DI662401) 618,- €

+



DIANA M200 LED-Leuchtspiegel mit Armaturenbeleuchtung
LED-Leuchtspiegel inkl. Armaturenbeleuchtung (nach unten) mit separatem Kippschalter oder Lichtwechsler / Dimmfunktion.
Der Abstand zwischen Unterkante Spiegel und Waschtisch bzw. Vorwand muss mind. 10 cm betragen. Lichtstreifen horizontal / waagrecht, Lichtstreifenbreite oben 3 cm, Lichtstreifenbreite unten 1 cm, 2-teiliger Spiegel, Edelstahlrahmen hochglanzpoliert, Spiegelfläche abnehmbar. Ambientebeleuchtung nach oben (ohne zusätzlichen Schalter; gekoppelt mit oberem Lichtstreifen). Elektronik und LED Lichttechnik austauschbar (4.000 Kelvin), 800 x 1000 x 45 mm, (DI660706) 1.013,- €
(opt. mit Lichtwechsler und/oder Dimmfunktion)



Mehr Details unter
QR.DIANA-BAD.DE/LED-SPIEGEL-M



Die gezeigten Produkte gibt es in vielen Ausführungen und Größen.

-> Seiten 122, 123, 126



DIANA M100 Waschtischmischer 75
Auslaufhöhe 75 mm, Ausladung 135 mm,
verchromt
mit Ablaufgarnitur, (DI405140500) 219,- €
ohne Ablaufgarnitur, (DI405142500) 206,- €



DIANA M100 Waschtischmischer 100
Auslaufhöhe 100 mm, 135 mm Ausladung,
verchromt,
mit Ablaufgarnitur, (DI405150500) 237,- €
ohne Ablaufgarnitur, (DI405152500) 224,- €



DIANA M100 Waschtischmischer 125
Auslaufhöhe 125 mm, 145 mm Ausladung,
verchromt,
mit Ablaufgarnitur, (DI405160500) 256,- €
ohne Ablaufgarnitur, (DI405162500) 248,- €

-> Seiten 118, 119



DIANA M100 Waschtischmischer
Auslaufhöhe 215 mm, Ausladung 175 mm,
seitliche Betätigung, verchromt,
mit Ablaufgarnitur, (DI405167500) 434,- €
ohne Ablaufgarnitur, (DI405168500) 417,- €



DIANA M100 Waschtischmischer
mit erhöhtem Schaft für freistehende Waschschaalen
Auslaufhöhe,
215 mm, (DI405063500) 331,- €
260 mm, (DI405064500) 336,- €



DIANA M100 Standventil
Auslaufhöhe 78 mm, verchromt,
(DI405092500) 121,- €

-> Seiten 110, 111, 127, 131



**DIANA M100 Unterputz 2-Loch
Wand-Waschtischmischer**
Feinbauset, verchromt,
für Unterputzkörper DI405120,
180 mm Ausladung, (DI405132500) 246,- €
230 mm Ausladung, (DI405133500) 260,- €



DIANA M100 Wannen-Standarmatur
Auslaufhöhe 740 mm, Ausladung
230 mm, automatische Umstellung Wanne/
Brause, Keramik-Kartusche mit Heißwasser-
begrenzung, mit Brausehalter, mit DIANA
L100 Stabhandbrause, Durchflussmenge 22
l/min bei 3 bar, verchromt, für Flexx.Boxx
(DI405451500) 2.004,- €



Mehr Details unter
QR.DIANA-BAD.DE/ARMATUREN-M



DIANA M100 3-Loch Wannenfüll- und Brausemischer
Feinbauset, Keramik-Kartusche mit Heißwasserbegrenzung, automatische Umstellung Wanne/ Brause, mit DIANA L100 Stabhandbrause, Durchflussmenge 24 l/min bei 3 bar, verchromt, (DI405461500) 1.333,- €



DIANA M100 Wanneneinlauf
Ausladung 175 mm, Strahlregler M24 x 1, Durchflussmenge 25 l/min bei 3 bar, verchromt, (DI405492500) 243,- €



DIANA M100 Aufputz Wannenfüll- und Brausemischer
wandmontage, Durchflussmenge: Wanne 21,4 l/min und Brause 18,1 l/min bei 3 bar, Luftsprudler M24 x 1, Keramik-Kartusche mit Heißwasserbegrenzung, verchromt, (DI405420500) 284,- €

→ Seite 126



DIANA M100 Aufputz Brausemischer
verchromt, (DI405320500) 210,- €



DIANA M100 Bidetmischer
Auslaufhöhe 70 mm, Ausladung 110 mm, verchromt, (DI405230500) 272,- €



DIANA M100 Aufputz Wannenfüll- und Brausethermostat
Temperaturwählgriff mit Heiß-wassersperre bei 38°C, Durchflussmenge Wanne 23 l/min bei 3 bar, Durchflussmenge Brause 18,7 l/min bei 3 bar, mit Schmutzfangsieb, verchromt, (DI435400500) 497,- €



DIANA M100 Aufputz Brausethermostat
Temperaturwählgriff mit Heißwassersperre bei 38°C, 50% Wassermengen-Begrenzung, Geräuschkategorie I, verchromt, (DI435300500) 360,- €



DIANA M100 Unterputz Wannen- und Brausemischer
Feinbauset, PUSH&SWITCH Druckumsteller, Keramik-Kartusche mit Heißwasserbegrenzung, Eigensicher gegen Rückfließen, Durchflussmenge 25 l/min bei 3 bar, verchromt, für Flexx.Boxx2 *, (DI405662500) 434,- €



DIANA M100 Unterputz Brausemischer
Feinbauset, Keramik-Kartusche mit Heißwasserbegrenzung, Durchflussmenge 25 l/min bei 3 bar, verchromt, für Flexx.Boxx2 *, (DI405610500) 262,- €

→ Seite 129



DIANA M100 Unterputz Wannen- und Brausemischer
Feinbauset, verchromt, PUSH&SWITCH Druckumsteller, für Flexx.Boxx2 *, (DI405660500) 297,- €



DIANA M100 Unterputz Brausethermostat
Feinbauset, Heißwassersperre bei 38°C, mit Keramik-Absperrventil, verchromt, für Flexx.Boxx2 *, (DI435510500) 678,- €



DIANA M100 Unterputz Wannen- und Brausethermostat
Feinbauset mit Funktionseinheit, Heißwassersperre bei 38°C, verchromt, für Flexx.Boxx2 *, (DI435551500) 764,- €



Mehr Details unter
QR.DIANA-BAD.DE/ARMATUREN-M



DIANA M100 Handbrause 100 mm 1S
voller Brauseregen, Kalk easy-clean,
(DI455101500) 40,20 €



DIANA M100 Handbrause 120 mm 3S
Brauseregen, Weichstrahl-Gemischter Strahl,
mit Drückknopf, Kalk easy-clean,
(DI455103500) 75,40 €



DIANA M100 Handbrause 120 mm 3S mit Feinregen
Feinregen-Weichstrahl-Gemischter Strahl,
mit Drückknopf, 1/2", Kalk easy-clean,
(DI455104500) 83,80 €



DIANA M100
Wannen-Brauseset 1S
mit DIANA M100 Handbrause 1S, 100 mm,
Kalk easy-clean, Brauseschlauch 1/2" x 1250 mm,
mit zwei konischen Müttern,
mit Wandanschlussbogen,
(DI455431500) 149,- €



DIANA M100
Wannen-Brauseset 3S
DIANA M100 Handbrause 3S, 120 mm,
mit Drückknopf und Kalk-Reinigungs-Effekt,
Brauseschlauch 1/2" x 1250 mm,
mit zwei konischen Müttern,
mit Wandanschlussbogen,
(DI455433500) 183,- €



DIANA M100 Wannen-Brauseset 100 mm 1S
voller Brauseregen, Kalk easy-clean,
Brausehalter aus Metall, Brauseschlauch 1250 mm
(DI455421500) 139,- €



DIANA M100 Wannen-Brauseset 120 mm 3S
Brauseregen, Weichstrahl-Gemischter Strahl mit
Drückknopf, Kalk easy-clean, Brausehalter aus Metall,
Brauseschlauch 1250 mm
(DI455423500) 173,- €

→ Seiten 126, 130

→ Seite 129

→ Seiten 109, 128, 131



DIANA M100
Wandstange
aus Metall, mit Gleiter horizontal
und vertikal
verstellbar,
ohne Schlauch,
600 mm,
(DI455210500) 124,- €
900 mm,
(DI455211500) 143,- €



DIANA M100
Brausestange
1100 mm aus Metall,
Rohr oben und/oder
unten individuell kürzbar,
mit verstellbaren
Wandhalterungen,
mit Gleiter und
Brauseschlauch,
1/2" x 1/2" x 1600 mm
(DI455254500) 150,- €



DIANA M100
Brauseset 1S
Handbrause 1S 100 mm,
Kalk Easy-Clean, ±±
Brauseschlauch 1/2"
x 1600 mm, mit zwei
konischen Müttern, mit
DIANA M100 Wandstan-
ge aus Metall,
600 mm, (DI455321500)
183,- €
900 mm, (DI455331500)
200,- €



DIANA M100
Brauseset 3S
Handbrause 3S 120 mm,
mit Drückknopf,
Kalk easy-clean,
Brauseschlauch
1/2" x 1600 mm, mit
zwei konischen Müttern,
mit DIANA M100
Wandstange aus Metall,
600 mm, (DI455323500)
206,- €
900 mm, (DI455333500)
224,- €



DIANA M100 Duschsysteem
Air-Technik, Kopfbrause
250 mm, DIANA M100
Handbrause 3S mit Knopf,
Schieber aus ABS mit
Brauseschlauch 1600 mm,
Brauseschlauch 600 mm,
mit Umsteller,
(DI455822500) 642,- €
mit integriertem
Aufputz-Thermostat,
(DI455827500) 969,- €



Mehr Details unter
QR.DIANA-BAD.DE/BRAUSEN-M

DIANA M200 Stahl-Einbau- und Brausewannen DIANA M100 Duschrinne und DIANA M100 Duschplatz und Roste



DIANA M200 Duo Stahl-Einbauwanne
Weiß,
1700 x 750 mm, (DI212425...) 964,- €
1800 x 800 mm, (DI212435...) 1.058,- €



DIANA M200 Stahl-Einbauwanne
Überlauf vorne, Fußende rechts,
Weiß, 1700 x 750 mm, (DI212320...) 858,- €
Weiß, 1800 x 800 mm, (DI212330...) 933,- €



DIANA M200 Stahl-Einbauwanne
mit Überlauf am Fußende,
Weiß, 1700 x 750 mm, (DI212220...) 858,- €
Weiß, 1800 x 800 mm, (DI212230...) 933,- €



DIANA M200 Stahl-Einbauwanne
mit Überlauf hinten, Fußende rechts,
Weiß, 1700 x 750 mm, (DI212321...) 858,- €
Weiß, 1800 x 800 mm, (DI212331...) 933,- €



DIANA M200 Stahl-Brausewanne, 65 mm
Weiß, 800 x 800 x 65 mm, (DI231502...) 337,- €
Weiß, 900 x 750 x 65 mm, (DI231503...) 347,- €
Weiß, 900 x 900 x 65 mm, (DI231505...) 344,- €



DIANA M200 Stahl-Brausewanne, 65 mm
Weiß, 1000 x 800 x 65 mm, (DI231512...) 766,- €
Weiß, 1000 x 1000 x 65 mm, (DI231510...) 485,- €
Weiß, 1200 x 900 x 65 mm, (DI231515...) 880,- €

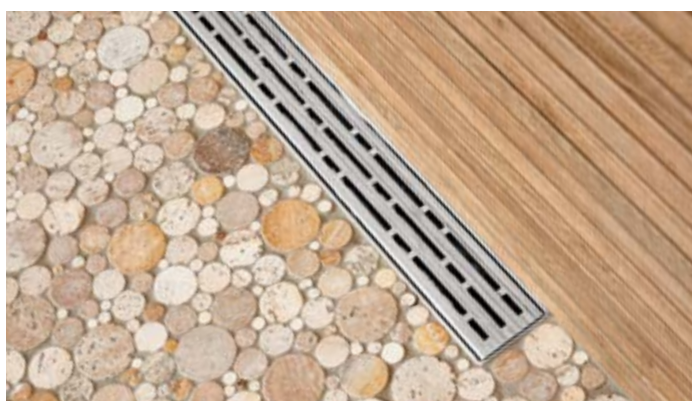

DIANA M100 Duschrinne
flexibel platzierbar und gestaltbar mit umgebendem Material. Kaum spürbare Neigung. Leicht zu reinigen.
Montagefreundlich. 900 mm, (DI249000304) 560,- €



DIANA M100
Duschplatz
Rechteckausführung
900 x 900 mm,
(DI248018099) 352,- €



DIANA M100
Designrost
Edelstahl poliert, 900 mm
(DI249000311) 259,- €



DIANA M100
Edelstahl-Rost
glatt, Edelstahl poliert, 900 mm
(DI249000312) 340,- €



DIANA M100
Designrost
befliesbar, Edelstahl, 900 mm
(DI249000310) 192,- €

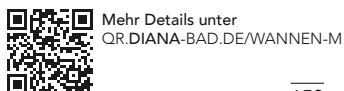

Mehr Details unter
QR.DIANA-BAD.DE/WANNEN-M

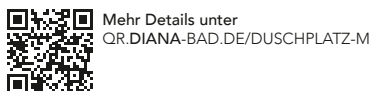

Mehr Details unter
QR.DIANA-BAD.DE/DUSCHPLATZ-M

→ Seite 130



DIANA M100 Acryl-Einbauwanne
Weiß,
1700 x 750 mm, (DI205002001) 484,- €
1800 x 800 mm, (DI205004001) 574,- €



DIANA M100 Acryl-Duo-Einbauwanne
Weiß,
1800 x 800 mm, (DI205014001) 676,- €
1900 x 900 mm (DI205016001) 819,- €



DIANA M100 Acryl-Oval-Einbauwanne
Weiß,
1900 x 800 mm, (DI205052001) 1.070,- €
mit Verkleidung auch als Freistehwanne
verwendbar, (DI205057001) 742,- €



Rechts Links

DIANA M100 Acryl-Trapez-Einbauwanne
Weiß, 1700 x 1200 x 800 mm,
rechts, (DI205072001) 1.334,- €
links, (DI205073001) 1.334,- €



DIANA M100 Acryl-6-Eck-Einbauwanne
Weiß,
1900 x 900 mm, (DI205063001) 1.107,- €
2050 x 900 mm, (DI205064001) 1.144,- €



DIANA M100 Acryl-Eckeinbauwanne
Weiß, ohne Schürze, ohne Gestell,
1500 x 500 mm, (DI205082001) 1.112,- €

DIANA M100 Acryl-Schürze, Weiß,
1500 x 500 mm, (DI205087001) 697,- €



DIANA M100 Acryl-Brausewanne
superflach, Tiefe 25 mm, Ablaufloch 90 mm,
Weiß,
900 x 750 mm, (DI225012001) 440,- €
900 x 800 mm, (DI225013001) 455,- €
1000 x 800 mm, (DI225016001) 496,- €
1000 x 900 mm, (DI225017001) 500,- €
1200 x 800 mm, (DI225022001) 576,- €
1200 x 900 mm, (DI225023001) 606,- €
1200 x 1000 mm, (DI225024001) 623,- €
1400 x 900 mm, (DI225027001) 640,- €



DIANA M100 Acryl-Brausewanne
superflach, Tiefe 25 mm, Ablaufloch 90 mm,
Weiß,
800 x 800 mm, (DI225002001) 412,- €
900 x 900 mm, (DI225003001) 441,- €
1000 x 1000 mm, (DI225004001) 500,- €



DIANA M100
Acryl-Viertelkreis-Brausewanne
superflach, Tiefe 25 mm, Ablaufloch 90 mm,
Weiß,
900 x 900 mm, (DI225053001) 482,- €
1000 x 1000 mm, (DI225054001) 626,- €

DIANA M100, M200 und M300 Duschabtrennungen

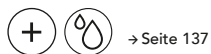

→ Seite 137



DIANA M100 Pendeltür 1-flügelig mit Festfeld

Glasart ESG klar, silber hochglanz, 1200 x 2000 mm, (DI296058902) 1.299,- €
und Seitenwand 900 x 2000 mm, (DI296203902) 604,- €

DIANA M100

- Modernes, geradliniges Design
- Hochwertiges 4 und 5 mm starkes Einscheiben-Sicherheitsglas
- Hochwertig eloxierte Aluminiumprofile in silber mattglanz und silber hochglanz
- Gelenke, Verbindungen und Griffe in edlem Chrom
- Griffe und Gelenke aus hochwertigem Metall
- Hebe-Senk-Mechanismus in allen Gelenken
- Gleittürsegmente zur Reinigung nach innen schwenkbar
- Türen mit Pendel-Falt-, Pendel-, Schwing- und Gleittürkomfort
- Serienhöhen 1850 mm und 2000 mm, bei Viertelkreis-Duschkabinen (Schwingtüren, Gleittüren) Serienhöhe 2000 mm
- Serienbreiten für alle gängigen Duschwannen und Duschplätze
- Lückenlose Serienbreiten bei Türen
- Optional mit pflegeleichter Oberflächenveredelung DIANA Clean erhältlich



DIANA M200 Pendeltüren-EckEinstieg mit Sichtschutz

1000 x 2000 mm, Linksversion, (DI312006907) 1.688,- €
Rechtsvers., (DI312006907) 1.688,- €



DIANA M200 Pendeltüren-EckEinstieg

1000 x 2000 mm, Linksversion, (DI312006902) 1.176,- €
Rechtsvers., (DI312006902) 1.176,- €

DIANA M200

- Spezieller Hebe-Senk-Mechanismus in allen Pendeltüren
- Pendeltüren 6 mm, Gleittüren 6 mm (Festfeld bei Gleittüren 4 mm)
- Hochwertig eloxierte Aluminiumprofile in silber hochglanz
- Griffe aus hochwertigem Metall
- Bei Türen mit Festfeld und Seitenwänden keine sichtbare Verschraubung für eine einfache Reinigung
- Serienhöhe 2000 mm
- Maximale Transparenz durch viel Glas und wenig Aluminium
- Serienbreiten für nahezu alle gängigen Duschwannen und Duschplätze
- Optional mit pflegeleichter Oberflächenveredelung DIANA Clean oder auch mit SandPlus Sichtschutz erhältlich.



DIANA M300 EckEinstieg

2-teilig, 1200 x 1200 x 2000 mm,
Linksversion, (DI295315901) 1.105,- €
Rechtsversion, (DI295305901) 1.105,- €

DIANA M300

- Klares, geradliniges Design
- Hochwertiges 6 mm starkes Einscheiben-Sicherheitsglas
- Hochwertig eloxierte Aluminiumprofile in silber mattglanz und silber hochglanz
- Gelenke, Verbindungen und Griffe in edlem Chrom
- Gelenkbeschläge und Griffe aus hochwertigem Metall



DIANA M300 Pendeltür

1-flügelig mit Festfeld, 1200 x 2000 mm,
(DI295028902) 1.426,- €
und Seitenwand 900 x 2000 mm,
(DI295203902) 709,- €

- Zuverlässiger Hebe-Senk-Pendeltürkomfort
- Unsichtbarer Breitenausgleich in Tür- und Seitenwandbeschlägen
- Serienhöhen 1850 mm und 2000 mm
- Viertelkreis- und Halbkreis-Duschkabine Serienhöhe 2000 mm
- Passend auf nahezu alle Duschwannen und Duschplätze durch intelligentes Ausgleichs- und Maßsystem
- Optional mit pflegeleichter Oberflächenveredelung DIANA Clean erhältlich



Mehr Details unter
QR.DIANA-BAD.DE/DUSCHKABINEN-M

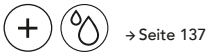

→ Seite 137



DIANA M500 Pendeltür 1-flügelig mit Festfeld und Seitenwand teilgerahmt, 900 x 1200 x 2000 mm, Pendeltür (DI297344902) 1.427,- € Seitenwand (DI297383902) 774,- €

DIANA M500

- Charmantes, sanft gerundetes Design.
- Hochwertiges 6 mm starkes Einscheiben-Sicherheitsglas.
- Hochwertige eloxierte Aluminiumprofile in silber hochglanz.
- Griffe aus hochwertigem Metall.
- Serienhöhe 1850 mm und 2000 mm.
- Viertelkreis Duschkabine Serienhöhe 2000 mm.
- Hebe-Senk-Mechanismus in allen Gelenken.
- Spezieller Hebe-Senk-Gleitmechanismus bei allen bodenfreien Gleittüren.
- Serienbreiten für nahezu alle gängigen Duschwannen und Duschplätze.
- Optional mit pflegeleichter Oberflächenveredelung DIANA Clean erhältlich.



→ Seiten 109, 111, 136



DIANA M600 Walk-In-Wall Gleittür ohne Wandprofil, 1400 x 2000 mm, mit Seitenwand, 1000 x 2000 mm, 3.065,- €

DIANA M600

- Geradliniges, reduziertes Design.
- Hochwertiges 6 mm starkes Einscheiben-Sicherheitsglas.
- Hochwertige eloxierte Aluminiumprofile in silber hochglanz.
- Griffe, Verbindungen und Beschläge aus hochwertigem Metall.
- Serienhöhe 1850 mm und 2000 mm.
- Gleittürsegment serienmäßig mit Soft-Open- und Soft-Close-Funktion und zur Reinigung nach innen schwenkbar.
- Hochwertige kugelgelagerte Laufrollen.
- Serienbreiten für nahezu alle gängigen Duschwannen und Duschplätze.
- Optional mit pflegeleichter Oberflächenveredelung DIANA Clean erhältlich.
- Versionen ohne Wandprofil sind nur in Maßanfertigung verfügbar.



DIANA M600 Gleittür ohne Wandprofil Gleittür 2-teilig bodenfrei mit Festfeld ohne Wandprofil, 1200 x 2000 mm, 1.785,- €



→ Seiten 111, 138



DIANA M100 Badheizkörper Edelstahl gebürstet, 1549 x 600 mm, (DI901615690) 1.552,- €



DIANA M100 Badheizkörper Schwarz matt RAL 9017, 1837 x 600 mm, (DI901618530) 1.112,- €



DIANA M100 Badheizkörper Weiß lackiert, RAL 9016, 450 x 1549 mm, (DI901415502) 707,- €

→ Seite 138

Auch als elektrische Variante in Weiß lackiert, Schwarz Matt, Edelstahl und Chrom erhältlich



DIANA M100 Badheizkörper elektrisch Schwarz matt, 1867 x 600 mm, (DI901718530) 1.740,- €

Alle M100 Badheizkörpergrößen auch in Schwarz matt lieferbar. Umfangreiches Farbprogramm mit 50 verschiedenen Möglichkeiten.



Mehr Details unter
QR.DIANA-BAD.DE/BADHEIZKOERPER-M



DIANA Clean
Einzigartige schmutzabweisende Oberfläche.



Die gezeigten Produkte gibt es in vielen Ausführungen und Größen.

NEO-ÖKOLOGIE

PRAGMATISCH KLEINE SCHRITTE



EIGENTLICH KÖNNTE EINEM DAS WORT
„ÖKOLOGIE“ JA LEIDTUN.
ES WIRD ARG STRAPAZIERT: JEDER WILL,
JEDER SOLL, JEDER VERKAUFT ÖKOLOGIE.

ABER FUNKTIONIERT DAS SO ÜBERHAUPT?
STIMMEN DIE ERGEBNISSE? UND LASSEN
WIR MENSCHEN UNS DAZU MOTIVIEREN,
MITZUMACHEN UND EINEN WICHTIGEN
TEIL ZUR VERÄNDERUNG BEIZUTRAGEN?
AUCH AUF DIE LANGE STRECKE?

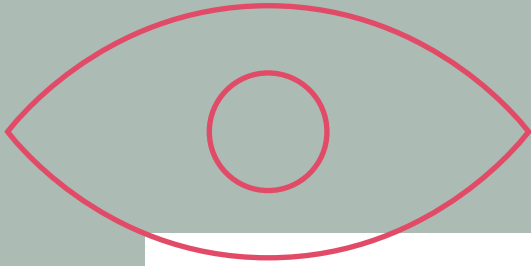

DER WEG DER NEO-ÖKOLOGEN:
SIE SETZEN DARAUF, DASS WIR
LEBENSQUALITÄT, NACHHALTIGKEIT
UND PROFIT ZUGLEICH UND
GEMEINSAM VERBESSERN KÖNNEN.



**VERZICHT
OHNE
UMDENKEN
IST DER
FALSCHER WEG**



Es gibt eine neue Idee, wie Ökologie besser funktionieren und pragmatischer daherkommen könnte. „Neo-Ökologie“ heißt das Konzept. Und es ist rundum ernst gemeint. Denn auch Neo-Ökologen gehen von einem sehr ernsthaften Szenario aus: Dahinter steht die Überzeugung, dass die Welt nicht weitermachen kann wie bisher. Dass der Klimawandel kommen wird, unmittelbar vor der Tür steht. Und dass er uns alle betreffen wird, mit Veränderungen, deren Ausmaße sich auch für die Wirtschaft und Gesellschaft nicht absehen lassen.

Aber wie kriegen wir die Kurve? Was sagen die Neo-Ökologen dazu? Sie sagen: Wir werden die

Ziele nicht erreichen, indem wir Verzicht predigen. Verzicht ist der falsche Weg. Niemand mag sich auf Dauer die Dinge verkneifen müssen, die Freude machen. Wir alle wollen genießen, Schönes erleben und unser Leben mit Highlights gestalten.

Der Weg der Neo-Ökologen: Sie setzen darauf, dass wir Lebensqualität, Nachhaltigkeit und Profit zugleich und gemeinsam verbessern können. Sie sind auch überzeugt, dass sich Ökonomie und Ökologie gar nicht gegenseitig ausschließen müssen. Sondern dass die Ergebnisse gerade dann gut werden, wenn Ökologie und Ökonomie eine Verbindung eingehen.



→ SCHON DER NÄCHSTE EINKAUF KANN ZUM NACHHALTIGEN ERLEBNIS WERDEN



NEO-ÖKOLOGEN SIND ÜBERZEUGT: UNSERE GESELLSCHAFT IST NICHT STUR. ES GIBT EINE GESUNDE BEREIT- SCHAFT ZUR VERÄNDERUNG.



Experten sprechen sogar von einem neuen, ökologischen Hedonismus: Der sieht so aus, dass Konsum völlig in Ordnung ist – sobald Menschen sich bewusst für nachhaltigen Konsum entscheiden. Indem sie beispielsweise einen schönen Pullover kaufen, aus hochwertigem Material und verantwortungsbewusster Produktion. Und nicht jeden Herbst ein paar neue Schnäppchen diffuser Herkunft machen, die oft nach einigen Runden Waschmaschine nichts mehr gleichsehen. Dasselbe gilt für Lebensmittel, Möbel und viele andere Dinge, mit denen man sich den Alltag und das Leben schön machen kann.

Der Hedonismus, hier: das Glück durch den Konsum, soll tiefer gehen. Die erste, die primäre Freude ist die, dass man ein gutes, vielleicht edles Produkt genießt, es als Luxus erlebt und spürt, dass man sich etwas gegönnt hat. Die zweite Freude kommt etwas später: indem man bewusst erlebt, sich nochmal bewusst macht, dass diese Wahl einfach auch die bessere Wahl war. Und auch das bringt nochmal ein Plus an Lebensqualität.

Neo-Ökologen sind überzeugt: Unsere Gesellschaft ist nicht stur. Es gibt eine gesunde Bereitschaft zur

Veränderung. Das Wichtigste dafür ist, dass möglichst viele Menschen gedanklich mit an Bord sind, dass sie eigene Einsicht und eigene Motivation mitbringen. Auf so einer guten Basis kann ein flächen-deckender Wandel gelingen.

Dafür wollen die Neo-Ökologen optimistisch, pragmatisch und effizient denken. Nicht mit Schuldgefühlen oder negativen Szenarien drohen, sondern schlaue Lösungen anbieten. Sie setzen auf Innovation, neue Technologien und Ideen. Die High-Tech-Industrie könnte eine Schlüsselrolle bekommen. Und es gibt auch Vorreiter: Gerade die nachwachsende Generation nimmt das Ganze sehr ernst. Viele junge Menschen haben begriffen, dass es um ihre Zukunft geht. Sie konsumieren kritisch und achten sehr auf Sinn und sozialen Mehrwert. Und sie zeigen: Indem wir als Gesellschaft zusammenhalten, können wir vieles erreichen.

Schon der nächste Einkauf kann zum Genuss werden. Vielleicht, indem man nicht zu den gewohnten Produkten greift. Sondern sich bewusst die gönnt, die ein kleines Puzzleteil dafür sind, unser Leben und zugleich die Welt ein bisschen besser zu machen.

Egal wie groß oder klein ein Bad auch sein mag: Struktur ist der Schlüssel zum Raumglück. Denn die Unterteilung in verschiedene Zonen lässt das Badezimmer großzügiger und offener wirken. Im konkreten Beispiel machen fünf verschiedene Bereiche das Bad zu einem abenteuerlichen Waldspielplatz für die Sinne. Und zum Wunderraum als wahres Raumwunder.



NATÜRLICH DAS DRAUSSEN NACH DRINNEN LASSEN



Unser „Waldbad“ reißt die Türen weit auf, um möglichst viel natürlichen Lebensraum zwischen Baum und Borke herein zu lassen. Eine besondere Rolle spielen dabei die Einbeziehung von natürlichen Elementen wie heimische Waldpflanzen oder Holz und die Verwendung von naturnahen Oberflächen. Das Finish der DIANA Badmöbel, das echtes Holz wunderbar natürlich nachbildet, ist unempfindlich gegenüber Feuchtigkeit und bringt dennoch einen natürlichen Touch ins Bad. Auch die Farbgestaltung in einem sanften, moosigen Grün und die Verwendung von Natursteinfliesen verleihen dem Bad waldige Schönheit. Denn wer Wald will, sollte auch Elemente seines wesentlichen Charakters spielerisch ins Bad transferieren. Die technischen Möglichkeiten existieren – etwa dynamisches Licht, das sich bewegt und verändert. Damit wird der Raum lebendig und bekommt durch Spiegelungen und Reflexionen Identität.

So schafft das Konzept des Waldbades im wahrsten Sinne des Wortes einen Raum zum Durchatmen und Entspannen.



BADWELT S

IM EINKLANG MIT DER NATUR





Initiative GermanZero

KLIMA- SCHUTZ MADE IN GERMANY



Die Hände in den Schoß legen und abwarten, bis die Politik sich doch noch wirkungsvoll ums Klima kümmert? Die deutsche Klimaschutzorganisation GermanZero hat ein eigenes Gesetzespaket entwickelt, mit dessen Hilfe die völkerrechtlich bindenden Vorgaben des Pariser Klimaschutzabkommens doch noch erfüllt werden sollen – Einhaltung der 1,5-Grad-Grenze inklusive. Die Organisation ist ein loses Netzwerk aus bürgerlichen Initiativen und Unternehmen, die ganz pragmatisch Klimaschutzziele verfolgen. Und zwar aus der Überzeugung heraus, dass eine klimaneutrale Gesellschaft voller Chancen für die Wirtschaft steckt.

Und Nachhaltigkeit nicht nur ein ethischer Gewinn ist, sondern sich auch ökonomisch auszahlt. Dementsprechend fordert GermanZero mehr Mut und Tempo von der Politik.

#DIANABadwelten #BadweltS



DIANA S100
Acryl-Duo-Einbauwanne
Seite 197

Für eine gelungene Inszenierung ist gutes Licht ein entscheidender Faktor. Spiegel mit augenfreundlicher LED-Technik sind dafür eine ausgezeichnete Wahl.



DIANA S100
LED-Leuchtspiegel
Seite 193

Das Gewinnerbad aus dem Händler-Wettbewerb 2021 hat gezeigt: Mit den vielfältigen Möglichkeiten der Badwelt S kann man aus dem Vollen schöpfen. Das „Waldbad“ bringt diese Erkenntnis auf den grünen Punkt. Die Elemente der Badwelt S zeichnen im Wechselspiel mit viel natürlicher Farb-, Material- und Pflanzenauswahl ein authentisches Bild.

DIANA S100
Wand-Bidet
Seite 182



Das Badmöbel-Set S200 aus der DIANA Badwelt S kommt immer als komplettes Ensemble: geräumiger Unterschrank, passender Waschtisch und augenfreundlich beleuchteter Spiegelschrank mit LED-Licht. Damit kommen selbst Familien mit viel Stauraum-Bedarf gut durch den Alltag. Denn die mächtigen Schubkästen stecken viel davon weg, was sonst so gerne herumliegt. Für gute Ordnung in ansprechender Form.



Wir nutzen sie jeden Tag – schenken ihnen aber zu wenig Aufmerksamkeit. Dabei lohnt sich genaueres Hinsehen. Denn Hand- und Badetücher können mehr. Was aber unterscheidet Frottee, Waffelpiqué & Co? Wir klären auf.



FROTTEE, WAFFEL-PIQUE & CO?





DIANA S200
Badmöbel-Set
Seite 188

#DIANABadwelten





WIE VIELE BEAUTY-PRODUKTE BRAUCHEN WIR WIRKLICH? EIN RESUMEE



Ist weniger mehr? Oder doch einfach nur weniger?

Man kennt das ja: Auf den Ablagen, im Spiegelschrank, am Waschtischrand oder im Duschkorb – allüberall quillt es über vor lauter Fläschchen, Tiegeln und Tuben. Gefüllt mit Duschgels, Shampoos, Cremes und Lotionen. Und Hand aufs Herz: Wie viel davon waren Spontankäufe, die jetzt zwar überall herumstehen, aber doch nie so wirklich zum Einsatz kommen? Und brauchen wir das wirklich alles,

oder lenkt uns das Meiste nicht bloß vom Wesentlichen ab?

Die Wahrheit ist, dass uns die Beschränkung auf die Basics im wahrsten Sinne des Wortes Freiraum schafft. Denn je weniger herumsteht, umso besser lässt sich's entspannen. Denn ein Produkt der jeweiligen Kategorie tut's auch. Am besten noch nachhaltig, etwa Seifen. Oder als Produkte zum Nachfüllen. Dann bedeutet weniger tatsächlich mehr, und zwar mehr Nachhaltigkeit.



DIANA S300
Badmöbel-Set
Seite 189



FRONTEN





DIANA S400
Badmöbel
Seite 189



FRONTEN



Weiß
HGL

Eiche
Dekor
Cashmere

WECHSELFRONTEN



Tectona
Dekor
Zimt

Graphite
Softmatt

Eisblau
Softmatt

Eiche
Dekor
Flanelle

Verschiedene Komponenten tragen dem Umstand Rechnung, dass auch bei geringeren Maßen voller Komfort wichtig ist. Ganz besonders etwa bei den schönen Stücken von DIANA S400: Auswechselbare Fronten lassen auch später eine Veränderung im Look zu und erlauben gleichzeitig einen ungewöhnlichen Oberflächenmix nach persönlichem Geschmack.



DIANA S200
Badmöbel
Seite 188

FRONTEN



Die Welt ist durstiger denn je – doch um die Versorgung mit sauberem Trinkwasser ist es längst nicht überall zum Besten bestellt: Mehr als zwei Milliarden Menschen sind von einer sauberen und sicheren Trinkwasserversorgung abgeschnitten.

Die Veränderungen des Klimas bedingen es darüber hinaus, dass annähernd die Hälfte aller Menschen auf der Erde künftig mindestens einen Monat im Jahr von Wasserknappheit betroffen sein wird. Ein weiteres Problem ist der Zugang zu sicheren und sauberen Sanitäreinrichtungen: Mehr als vier Milliarden Menschen müssen darauf verzichten.



SO STEHT ES AKTUELL UM DIE WELTWEITEN WASSER- RESSOURCEN





STOP THE WATER WHILE USING ME!



Das Duo aus veganer Handseife und -lotion von STOP THE WATER WHILE USING ME! pflegt nicht nur mit ausgewählten, natürlichen Inhaltsstoffen, es ist auch ein erfrischender Schritt in Richtung Umweltschutz: Die Schrift auf der Verpackung erinnert uns daran, das Wasser beim Einseifen auch mal abzustellen, dank der praktischen Nachfüllbeutel lässt sich Plastikmüll vermeiden. Zudem unterstützt das Unternehmen die Initiative „Good Water Projects“, die sich für Schutz und Zugänglichkeit von sauberem Trinkwasser weltweit stark macht. Mehr erfahren unter: www.stop-the-water.com



DIANA S100
LED-Leuchtspiegel
Seite 193

DIANA S100
Gästebadmöbel
Seite 188

Solides Zeichen der Gastfreundschaft: Die Badwelt S zeigt mit kompakten Gästebadmöbeln, wie sich Besucher ohne größere Investition einfach willkommen fühlen.

FRONTEN



Frische, Hygiene, Sauberkeit – was gute Keramik von DIANA S100 im Kern auszeichnet, ist auch in der optischen Erscheinung bereits angelegt. Dabei ist die elegante und abgerundete Formgebung sanfter Ausdruck klassischer Schönheit, die kein Verfallsdatum kennt. Ebenso wie die Idee, die Natur ins Bad einzuladen.



DIANA S100
Wand-WC mit
S100 WC-Sitz Slim
Seite 190



DIANA S100
Wand-Bidet
Seite 190

Keramik-Klassiker im Design ohne Schnörkel: Die Kollektion der Badwelt S liefert ganz verschiedene Elemente in überzeugender Qualität bei moderner Formgebung. Pflegeleicht, langlebig und mit ausgezeichneter Preis-Leistung.



Die Dosis macht das Zisch!

KLEINE TASTE – GROSSE WIRKUNG

Die Grundidee ist ebenso einfach wie sinnvoll: durch die richtige Dosierung beim Spülvorgang möglichst sparsam mit der Ressource Wasser umzugehen. Frühere Generationen von Spülkästen hatten noch keine Wahltaste. Aber trickreiche Tüftler haben den Spülkasten einfach mit raumgreifenden Dingen gefüllt, sodass erst gar nicht so viel Wasser zur Verfügung stand. Als bald kam die Stoptaste, mit der ein Spülvorgang manuell abgebrochen werden konnte. Je nachdem, welcher Natur das vorangegangene Geschäft war. Heute sind zweigeteilte Drücker-Platten Standard, die jeweils eine festgelegte Wassermenge auslösen. Groß rund sechs Liter, klein etwa drei Liter. Wobei auch diese Mengen meist nachjustiert werden können. Man muss kein Rechen-Genie sein um zu erkennen, dass der Druck auf die kleine Taste in Summe einen großen Unterschied macht.





DIANA S100 E
Waschtisch eckig
mit Halbsäule
Seite 190

Mit der Modellreihe DIANA S100 finden Sie immer eine passende Waschtischlösung. Wie etwa diese ansehnliche Ausführung mit Halbsäule. Der wandgebundene Waschtisch zeigt eine behutsam modernisierte klassische Form. Lieferbar in verschiedenen Größen.



Mehr zum Thema „Weiches Wasser“ finden Sie hinter dem QR-Code.

www.ditech-haustechnik.de



SCHLICHT IN BESTER FORM



DIANA S100 E
Möbelwaschtisch eckig
Seite 190



DIANA S200
Gästebadmöbel
Seite 188
mit DIANA S100 E
Handwaschbecken
Seite 190

Damit schöne Armaturen und Waschtische von DIANA auch immer glänzend aussehen, kommt es auf die Qualität des Wassers an. Je weicher es ist, umso weniger Aufwand ist für die Reinigung nötig. Mit der effektiven Wasseraufbereitungs-Technik von DITECH können Sie das Problem schon an der Stelle lösen, wo die Wasserversorgung ins Haus kommt. Das nützt nicht nur im Bad, sondern auch in der Küche.

PROFI
TIPP



BIRGIT WELLMANN

Die klare Optik dieser verschiedenen Kombinationen aus der Badwelt DIANA S zeigen Design ohne Verfallsdatum. Verschiedene Oberflächen erlauben darüber hinaus die Anpassung an den persönlichen Geschmack. In diesem Beispiel kommt eine naturnahe Holznachbildung zum Einsatz.



Text: Veronika Renkenberger

DIE 15 MINUTEN STADT



WAS IST MODERNE LEBENSQUALITÄT? ALLES SCHNELL ERREICHEN ZU KÖNNEN.



Wie stellen wir uns als moderne Menschen einen entspannten, einen besseren Alltag vor? Ganz klar: Wir wollen weniger Stress und Hektik. Worauf viele besonders gut verzichten könnten, ist das, was man unterwegs von A nach B so erlebt. Also rote Ampeln, Stau und die nervige Suche nach einem Parkplatz. Oder auch riskante Fahrmanöver von Mitmenschen, denen es reichlich egal zu sein scheint, ob andere abends gern wohlbehalten heimkämen.

Wer ein modernes Schlaraffenland planen wollte, würde dort vielleicht gar keine Flüsse aus Wein mehr vorsehen, auch nicht Häuser aus Kuchen oder gebraten umherschwebendes Geflügel. Erstens, weil wir uns heute gutes Essen leisten können und sowieso lieber weniger und vernünftiger essen sollten. Und zweitens, weil Luxus heute ganz anders aussieht. Ein modernes Schlaraffenland müsste statt Schlemmereien ganz andere Qualitäten bieten. Kurze Wege beispielsweise!

Was für ein Komfort es doch wäre, wenn man die Strecken des Alltags bequem zurücklegen könnte und dafür weder Auto noch anstrengende Verkehrsverhältnisse bräuchte. Man stelle sich das mal vor: Jeder Weg würde höchstens eine Viertelstunde dauern, zu Fuß oder mit dem Fahrrad. Einfach weil alles, was man im Alltag braucht, ganz in der Nähe ist, die Arbeit, die Läden zum Einkaufen, auch Freunde, Freizeit, Erholung und Sport. Was wäre das für ein Plus an Zeit und Nerven, was für ein Gewinn an Lebensqualität!

Genau das ist die Grund-Idee der 15-Minuten-Stadt. All die wichtigen Anlaufstellen des Alltags sollte man in jener Viertelstunde gut erreichen können, denn alles liegt dicht beieinander, gut erreichbar im eigenen Kiez oder Quartier. Dort, wo man sich auskennt und wohlfühlt. Immer mehr Städte machen dies zu ihrem erklärten politischen Programm: Paris hat sich vorgenommen, zur 15-Minuten-Stadt zu werden. Oslo, Madrid und Bochum ebenfalls. Auch in vielen anderen Städten diskutieren Stadtplaner derzeit ähnliche Ansätze.

Was es dafür vor allem braucht: ein gutes Wegenetz. Radwege wie auch die Fußwege. Natürlich müssen auch die Anlaufpunkte dort sein, wo die Menschen sind. Genau in diesem Punkt geht die neue Entwicklung nun fast entgegengesetzt zu all dem, was in den vorherigen Jahrzehnten normal war und propagiert wurde. Lange Zeit hat man Wohn- und Gewerbegebiete getrennt.

Und nicht nur das: Viele Jahre war es normal, große Einkaufstempel am Stadtrand zu bauen, während drinnen in der Stadt, im Zentrum und den kleineren Zentren der Wohnviertel, die Läden schließen. Heute sagen die Stadtplaner: Wer ein Quartier plant, soll dort von Anfang an nicht nur Wohnraum bauen, sondern verschiedene Nutzungen mitdenken und fest einplanen – Einkaufsgelegenheiten, Büros, Arztpraxen und Wohnen. Dazu Schulen und Kindergärten, Kultur- und Sportangebote, Märkte und Behörden, Parks und Erholungsräume.





Jedes Stadtviertel soll eine eigene kleine Stadt werden. Jeder Stadtteil das eigene Versorgungszentrum bieten. Damit die Menschen um sich haben, was sie brauchen. Wenn das gelingt, hoffen die Stadtplaner, dass immer weniger Stadtmenschen überhaupt noch ein eigenes Auto brauchen und wollen. Das würde die Straßen enorm entlasten. Und ließe den Menschen mehr Geld in den Taschen, das sie für andere Dinge als fürs Auto ausgeben können. Schon wieder ein Plus an Lebensqualität.

Wer weiß: Vielleicht endet nun sogar der Trend, dass immer mehr Menschen in die großen Städte ziehen? Ist die Urbanisierung vorbei? Möchten die Menschen lieber wieder aufs Land? Während Corona haben nicht wenige empfunden: Auf dem Land zu leben hat Vorteile. Hohe Dichte macht Städte verletzlich. Nicht wenige Stadtmenschen sind daraufhin hinaus ins Grüne gezogen oder haben sich, wenn sie konnten, draußen einen zweiten Wohnsitz zugelegt.

Die Trennung zwischen Städtern und Landmenschen verwischt. Die Grenzen fließen. Experten sehen neuerdings zwei parallele Entwicklungen: eine Verstärkung der Dörfer und auch eine Verdörflichung der Städte. Tatsächlich passiert beides. Stadtmenschen ziehen aufs Land, bringen dorthin ihre städtische Denkweise mitsamt den Wohn- und Lebensformen. So sorgen sie im besten Fall für frischen Wind in kleineren Wohnorten. Sie fordern dort Strukturen, wie sie es aus der Stadt kennen und schätzen – mit besseren Verkehrsanbindungen und guten Angeboten vor Ort.

In der Stadt wiederum bilden sich Initiativen und Gruppen, die für Vernetzung in der direkten Nachbarschaft sorgen. Es wird beinahe ein wenig dörflich mit Gemeinschaftsgärten und Gemüsebeeten. Man identifiziert sich mit dem Kiez, dem Quartier oder der Hausgemeinschaft. Die Anonymität schwindet, der Zusammenhalt wächst, Kontakte und Freundschaften entstehen. Auch das ist ein Gewinn in jeder Hinsicht: Schließlich werden dann auch wieder die Wege kürzer, die man zurücklegt, um sich abends noch mit netten Menschen zu treffen.





LIFE HACK

BLITZ- BLANK IN 15 MINUTEN



Alles sauber mit der Viertelstunden-Strategie

Man muss kein Reinlichkeitsfanatiker sein um zu erkennen: Nur ein sauberes Bad ist ein echtes Wohlfühl-Bad. Doch anstatt mehr Zeit dafür aufzuwenden, das Nötige immer wieder zu verschieben, als es endlich zu tun, hilft simple Routine: Eine klare Abfolge von Schritten, die immer gleich bleibt – und damit so einfach und übersichtlich wird, dass das Problem aus dem Kopf verschwindet.

Wie das am einfachsten geht? Als Erstes wird die motivierende Lieblingsmusik laut aufgedreht. Ähnlich wie beim Workout ist der Beat entscheidend: 120 – 150 bpm sind perfekt für die musikalische Unterstützung. Grundsätzlich gilt beim Badputz, wie beim Saubermachen allgemein, dass man am besten oben beginnt. Also beim Spiegel anfangen, dann den Waschtisch reinigen, danach die Toilette in Angriff nehmen. Dann kommen Wanne und Duschplatz dran. Nächster Punkt: Boards und Ablagen – und schließlich der Fußboden. Wie viele Minuten für welches Element benötigt werden, kann individuell verschieden sein. Trotzdem lassen sich mit dieser Routine die allermeisten Bäder in 15 Minuten reinigen. Und ganz ehrlich: Ob es am Ende 19 oder nur 13 sind, spielt eigentlich keine Rolle, Hauptsache es tritt ein Gewöhnungseffekt ein, der alles viel leichter von der Hand gehen lässt. Denn was man als Aufgabe durch eine gewisse Übung gut überblicken kann, das lohnt gar nicht erst, verschoben zu werden.



DIANA S100
Kompakt Waschtisch
Seite 190



DIANA S100
Papierhalter
Seite 192



DIANA S100 Kompakt
Tiefspül-Wand-WC
Seite 190

KOMPAKTE MASSE FÜR MEHR BEWEGUNGS- FREIHEIT

Viel Platz bieten, wenig Raum dabei wegnehmen: Die DIANA Badwelt S ist voller Möglichkeiten, sparsam mit dem Budget und der vorhandenen Fläche für gute Badmöbel- und Keramiklösungen umzugehen. Kompakt geformt, aber vollen Komfort garantierend. Damit klein trotzdem großzügig sein kann.

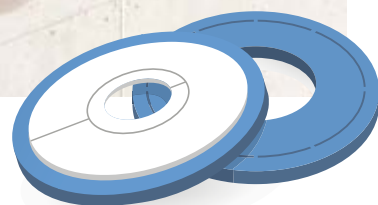

GANZ NEU UND DICHT AN DER IDEALLÖSUNG

SMARTE DICHTUNGS- LÖSUNGEN



Überall wo Wasser im Spiel ist, ist auch besondere Sorgfalt bei der Montage nötig. Denn sonst drohen durch Undichtigkeiten Schäden und Schimmel. DIANA hat was dagegen.

Intelligente Lösungen mit Köpfchen: DIANA erweitert das Spektrum der eigenen Vielfalt um Elemente, die man im Bad zwar nicht sehen kann, die aber trotzdem wertvolle Dienste leisten. Die Rede ist von Dichtungen, um etwa hinter Wandrosetten maximalen Schutz vor hinterlaufendem Wasser zu gewährleisten. Außerdem im Programm: umlaufende Wannendichtbänder mit integriertem Schnittschutz und Schallentkopplung, egal ob für Bade- oder Brausewannen für die Dichtung zwischen Wanne und Wand.

Oft sind Armaturenverschraubungen hinter den Rosetten nur mangelhaft oder bisweilen gar nicht gegen Spritzwasser geschützt. Es kann dadurch etwa in der Dusche unter den Rosetten in die Bohrlöcher eindringen. Bleibt es unbemerkt, können erhebliche Wasserschäden hinter der Wand entstehen, außerdem gesundheitsgefährdender Schimmel. Modulare, besonders dünne Dichtringe lösen das Problem auf sichere Art. Das Abdichtset wird einfach auf den Endbelag geklebt und die Rosette darüber geschraubt – die Anwendung von Silikon ist nicht mehr nötig.

Ebenfalls neu: Die selbstklebenden DIANA Wannendichtbänder in 38 mm. Sie sorgen für die perfekte Abdichtung in verschiedenen Einbausituationen. Das DIANA Schallentkopplungsband ist automatisch integriert und misst 40 mm.



KLASSISCHER GLANZ IN AKTUALISIERTER FORM



DIANA S100-Neu
Waschtischmischer
Seite 194



DIANA S100-Neu
Waschtischmischer
Seite 194



DIANA S100-Neu
Bidet-Einhandmischer
Seite 194

Formstark im Alltag: Die Badarmaturen DIANA S100-Neu haben durch ein behutsames Facelifting an Charakter gewonnen. Oben zu sehen: Der schwenkbare Einhand-Mischer mit erhöhtem Auslauf für mehr Spielraum. Mit seitlichem Bedienhebel.

DIANA S100-Neu
Unterputz Wannens-
und Brausemischer
Seite 194



DIANA S100
Duschsystem
Seite 196



KOMPLETT- LÖSUNG MIT TEMPERATUR- KOMFORT

Das Duschsystem DIANA S100 vereint alles, was es für ein entspanntes Duscherlebnis braucht, in einem Set: Die Tellerkopfbrause lässt dichten Regen fallen, das Aufputz-Thermostat sorgt dabei für individuell vorgewählte Temperaturen. Die integrierte und verstellbare Handbrause – bequem auf der Brausestange verschiebbar – macht das Ensemble komplett.

Der Frühling naht mit

BRAUSEN



Der Frühling naht mit Brausen,
er rüstet sich zur Tat,
und unter Sturm und Sausen
keimt still die grüne Saat.
Drum wach, erwach, du Menschenkind,
dass dich der Lenz nicht schlafend find't,
drum wach, erwach, du Menschenkind,
dass dich der Lenz nicht schlafend find't.!

Tu ab die Wintersorgen,
empfange frisch den Gast;
er fliegt wie junger Morgen,
er hält nicht lange Rast.
Die Knospe schwillt, die Blume blüht,
die Stunde eilt, der Frühling flieht.
Drum wach, erwach, du Menschenkind,
dass dich der Lenz nicht schlafend find't!



Wie sich der jahreszeitliche Neuanfang bei Karl Klingemann Bahn bricht

Normalerweise ist es ein zutiefst romantischer Moment, wenn Dichter den nahenden Frühling besingen. Etwa wenn Eduard Mörike mehr seufzt als dichtet in „Frühling lässt sein blaues Band, wieder flattern durch die Lüfte“.

Karl Klingemann, der im 19. Jahrhundert lebte und eigentlich Diplomat war, lässt den Frühling in seinen Zeilen fast über uns hereinbrechen und rüttelt uns aus dem Winterschlaf. Weg mit den tristen Wintersorgen – auf zu neuen Ufern und bloß nichts verschlafen. Denn wer zu spät kommt, den bestraf das Leben. „Sturm und Sausen“ statt irgendwelcher blauer Bänder, Aufbruch – aber ein bisschen zackig – statt selbstversunken vor sich hinzuträumen. Damit ist der Frühling bei Klingemann eine Frage der Haltung. Und die haben wir, unabhängig vom Wetter, stets selber in der Hand.





DIANA S100
LED-Leuchtspiegel
Seite 193



DIANA S100
Papierhalter
Seite 192



DIANA S100
Wand-Bürstengarnitur
Seite 193



DIANA S100
Handtuchhalter
Seite 192

ERST DIE KLEINEN SACHEN MACHEN EIN GUTES BAD GANZ GROSS

Accessoires sind das i-Tüpfelchen eines jeden guten Bades und machen es erst so richtig komplett. Mit Produkten aus der DIANA Badwelt S ist praktische Hilfe immer nur einen Handgriff weit entfernt. Die schönen Stücke zeigen ein schlichtes, aber verbindendes Design. Auch hier gilt die Qualitätsgarantie von DIANA, die fünf Jahre lang auf jedes einzelne Teil des gesamten Sortiments gilt.

UND PLÖTZLICH IST ALLES ANDERS

BLICK- FANG KUNST



Die Pinakothek der Moderne in München zeigt in der Sonderausstellung „Mix and Match“ Kunstwerke, die nur vordergründig nicht zusammenpassen. Bei genauerem Hinsehen eröffnet das Ungleiche nebeneinander aber neue Perspektiven.

Kunstmuseen folgen eigentlich immer dem gleichen Schema: Entweder, der Rundgang wird durch eine starre Chronologie bestimmt, abhängig vom Zeitpunkt der Entstehung der Werke. Oder aber die Ausstellungen sind nach Künstlern und Epochen geordnet. Jedenfalls kommt es praktisch nicht vor, dass Gemälde, Skulpturen oder Installationen aus ihrem jeweiligen Kontext gerissen werden und sich epochenübergreifend neu sortieren.

Genau dieses Experiment hat die Pinakothek der Moderne in München in ihre Sonderausstellung „Mix und Match“ gewagt: Kunstwerke aus 120 Jahren in unkonventionellen Gegenüberstellungen so zu arrangieren, dass die paarweise Betrachtung den Blick verändert. Und damit die Perspektive auf zentrale Fragen der Gegenwart neu justiert, Krisen und Umbrüche des Gestern und Heute anders betrachtet und womöglich neu eingeordnet werden.

Was daraus entstehen kann? Ein tieferes Bewusstsein für den Wandel an sich. Und die Einsicht, dass nichts von dem, was wir für unveränderlich halten, für immer festgeschrieben ist. Die Sonderausstellung wird noch bis 14.01.2024 in der Pinakothek der Moderne in München gezeigt.

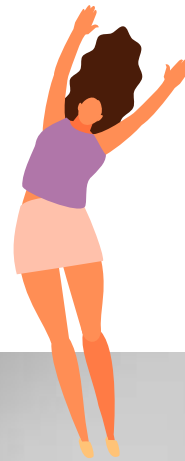

DIANA S100
Stand-Glashalter
und DIANA S100
Stand-Seifenspender
Seite 191



DIANA S100
Kosmetikspiegel
Seite 193



Die Sammlung der Pinakothek der Moderne neu entdecken.





DIANA S100
Acryl-Duo-Einbauwanne
Seite 197

AUF TAUCH- STATION IM HEKTISCHEN ALLTAG



Eine gute Wanne muss eine Menge einstecken können, um auch nach langen Jahren noch mit einer schönen Oberfläche zu glänzen. Die gute Nachricht ist: Moderne Wannen von DIANA sind bestens gerüstet, um den chemischen Herausforderungen durch Badezusätze oder Shampoos zu widerstehen. Das hautfreundliche Sanitär-Acryl, wie es auch bei Wannen der Serie DIANA S100 zum Einsatz kommt, fühlt sich zudem noch besonders geschmeidig an.



MONOKULTUR IST UNKULTUR

MOOR & MORE

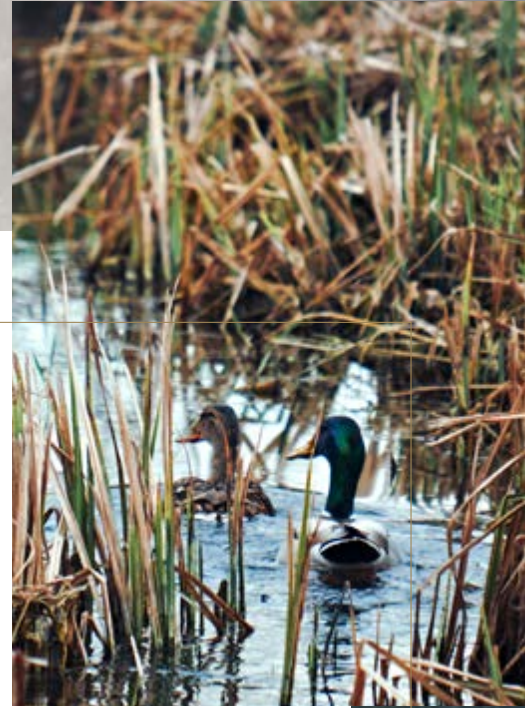

MIX & MATCH IN DER KULTUR- LANDSCHAFT



Monokultur ist Unkultur. Eine intakte Natur lebt davon, dass sich Vielfalt frei entfalten kann.

Gelungenes Mix & Match in unserer Kulturlandschaft heißt also, zum Beispiel Moore, Feuchtwiesen und Flurraine nicht als unwirtschaftliches Brachland zu betrachten. Sondern als unerlässlichen Faktor für nachhaltige Landwirtschaft.

Ein Mooregebiet – wer braucht denn sowas? Was auf den ersten Blick lediglich geheimnisvoll und schön auf den Wanderer und Naturfreund wirkt, gehört in Wirklichkeit zu dem Wertvollsten, was wir haben. Denn Moore und andere Feuchtgebiete binden ungeheure Mengen CO₂. Wird es trockengelegt, um dadurch Ackerland zu gewinnen, wird

dieses Kohlendioxid freigesetzt – mit den bekannten negativen Effekten fürs Klima.

Doch Moore können noch viel mehr. Vor allem dienen sie als Reservoir für Wasser. Der Boden kann viel davon aufnehmen – und gibt es nur sehr zögerlich wieder frei. In Gebieten mit Mooren gibt es keine oder weniger Dürren. Das gebundene Wasser sorgt also auch auf nahegelegenen landwirtschaftlichen Nutzflächen für feuchtere Böden. Damit ist gerade das intelligente Mix & Match von Feuchtwiesen und Äcker ein bedeutender Faktor für unser aller Versorgung. Nicht zuletzt deshalb hat das Bundesumweltministerium 2022 ein Förderprogramm zum Moorbodenschutz aufgelegt. 48 Millionen Euro, die mehr als gut angelegt sind.

Die Schaltzentrale für Hygiene und Wohlbefinden ist die Dusche: Dort beste Bedingungen zu schaffen, um das Potenzial des Wassers voll auszuschöpfen, gehört zu den wichtigsten Aufgaben der Marke DIANA. In der Badwelt stehen zu diesem Zweck jede Menge Duschabtrennungen in diversen Einbauvarianten zur Verfügung. Flexibel und vielfältig.

→ WALDESLUST IM BAD MACHT DEN KOPF FREI

Wie man die grüne Seele des Waldes nach Hause holt, und damit im eigenen Bad so richtig tief durchatmet? Auf Grundlage dieser inspirierende Idee von Monika Welker ist ein Waldbad entstanden, das mit viel Grün und natürlichen Materialien auf den Spuren der Bäume wandelt. Monika Welker aus Nürnberg hatte ihren Plan im Rahmen des Händler-Wettbewerbs vom Vorjahr eingereicht – und sich damit den 1. Platz gesichert.

Das Konzept von Natürlichkeit ist im konkreten Beispiel nicht nur schöner Schein – die vielen lebendigen Pflanzen, darunter auch Mooswände mit Feuchtigkeitsaustausch, schaffen eine naturnahe Atmosphäre. Und damit einen Raum, der den Wald in der DNA trägt. Mit grünem Hauch und der Kraft, Körper und Seele nachhaltig zu entspannen.



Folgen Sie beim Gestalten Ihres Bades doch einfach dem Ruf der Natur! Holen Sie sich Elemente in den Raum, die eine natürliche Atmosphäre schaffen. Zum Beispiel mit Pflanzen und Materialien wie Echtholz. Sie helfen dabei, Bäder im Kontrast zu Keramik und Chrom gestalterisch aufzulockern und den Wohlfühl-Faktor zu steigern. Damit wird Ihr Bad im Handumdrehen zum Lieblingsraum!





DIANA S200
Schwingtür und Festfeld
in Nische
Seite 198

DIANA S100
Acryl-Rechteck
Brausewanne
Seite 197

**SPROSSE FÜR
SPROSSE PRAKTISCH
UND SCHÖN: DER
WÄRME IM BAD EIN
GESICHT GEBEN.**



DIANA S100
Badheizkörper
Seite 198



DIANA S300
Badheizkörper elektrisch
Seite 198

Badwelt S

Vollwertig und preisbewusst

Entdecken Sie die Vielfalt
der DIANA Badwelten



www.diana-bad.de/badwelten/badwelt-s

#DIANABadwelten #BadweltS

DIANA S100 und S200 Badmöbel

 → Seite 167



DIANA S100 Gästebadmöbel
Front Marone Dekor Trüffel, Breite 430 mm, Unterschrank mit 1 Tür (DI084471748) 328,- €
DIANA S100 Mineralguss-Waschtisch, 420 x 270 mm, Weiß, (DI084461001) 206,- €
DIANA S100 LED-Leuchtspiegel (DI662101) 400,- €

DIANA S100 Badmöbel gibt es in 9 Farbvarianten.

 → Seite 161



DIANA S200 Waschtischunterschrank
Toskana Gold, 460 mm x 260 mm x 510 mm,
1 Tür, Anschlag rechts, (DI0831203753) 430,- €
mit DIANA S100 Handwaschbecken 505 mm,
(DI001366001) 229,- €

 → Seiten 158, 162, 163

→ Seite 166



DIANA S200 Badmöbel-Set
Front Toskana Gold, mit Keramik-Waschtisch, weiß,
Breite 1000 mm, 2 Auszüge, mit seitlichen Griffleisten
am Korpus, Alu eloxiert, Spiegelschrank mit LED-Lichtsegel,
(DI083103753) 2.006,- €



DIANA S200 Hochschrank
Front Toskana Gold, mit 1 Tür oben, 3 Glaseinlegeböden, 1 Schublade, 1 Auszug,
1760 x 400 mm, (DI083151753) 1.006,- €

DIANA S200 Badmöbel-Set
Front Toskana Gold, Breite 800 mm, 2 Auszüge, mit seitlichen Griffleisten am Korpus,
Alu eloxiert, mit Mineralguss-Waschtisch, weiß, Spiegelschrank mit LED-Lichtsegel,
(DI083103753) 2.006,- €

DIANA S200 Badmöbel gibt es in 3 Farbvarianten.



Mehr Details unter
[QR.DIANA-BAD.DE/BADMOEBEL-S](https://qr.diana-bad.de/badmoebel-s)



Die gezeigten Produkte gibt es in
vielen Ausführungen und Größen.

+ → Seite 164



DIANA S300 Badmöbel-Set
Front Toskana Gold, Breite 1200 mm, Innenauszug optional, mit Mineralguss-Waschtisch weiß, Spiegelschrank mit 3 Türen, beidseitig verspiegelt mit LED-Lichtsegel, (DI083402502) 2.464,- €

DIANA S300 Badmöbel gibt es in 3 Farbvarianten.

+ → Seite 165



DIANA S400 Badmöbel
Front Eiche Dekor Cashmere mit weiß Hochglanz, Breite 1200, mit Mineralgusswaschtisch weiß, inkl. Waschtischunterschrank, LED-Spiegelschrank und Hochschrank, 3.033,- €

Wechselfronten
Die Fronten sind in insgesamt 6 Farben verfügbar und können einfach über ein Klick-System gewechselt werden.

DIANA S400 Badmöbel gibt es in 2 Frontfarben und die obere Front kann in 6 verschiedenen Frontfarben gewählt und im Klick-System schnell gewechselt werden.

DIANA S100

Keramik



DIANA S100 E Waschtisch eckig
600 x 470 mm, (DI001152...) 156,- €
650 x 480 mm, (DI001154...) 179,- €



DIANA S100 Waschtisch rund
555 x 450 mm, (DI001101...) 119,- €
605 x 470 mm, (DI001102...) 123,- €
650 x 470 mm, (DI001104...) 142,- €



DIANA S100 Handwaschbecken rund
450 x 350 mm, (DI001314...) 108,- €
500 x 375 mm, (DI001316...) 112,- €



DIANA S100 E Handwaschbecken eckig
unterbaufähig, mit geringer Ausladung,
mit seitlicher Hahnlochbank rechts
385 x 250 mm, (DI001362...) 186,- €
505 x 280 mm, (DI001366...) 229,- €



DIANA S100 Kompakt Handwaschbecken
380 x 250 mm, mit geringer Ausladung,
(DI001342...) 105,- €



DIANA S100 Kompakt Waschtisch rund
600 x 380 mm, mit geringer Ausladung,
(DI001132...) 134,- €



DIANA S100 Halbsäule klein
für DIANA S100 Handwaschbecken und
Kompakt Waschtisch,
(DI001318001) 117,- €

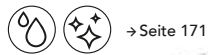

DIANA S100 E Möbelwaschtisch eckig
zur Kombination mit Möbelschrank
600 x 490 mm, (DI006410...) 262,- €
650 x 495 mm, (DI006411...) 303,- €
800 x 495 mm, (DI006412...) 501,- €
1000 x 495 mm, (DI006414...) 624,- €



DIANA S100 Tiefspül-Wand-WC
für 3 - 6 l Spülvolumen,
Ausladung 540 mm,
(DI001510...) 190,- €

S

DIANA S100 Halbsäule groß
für DIANA S100 Waschtische und E Waschtische,
(DI001108001) 117,- €



DIANA S100 Tiefspül-Wand-WC
spülrandlos für 3 - 6 l Spülvolumen,
Ausladung 540 mm,
(DI001512...) 308,- €



DIANA S100 Kompakt Tiefspül-Wand-WC
für 3 - 6 l Spülvolumen,
kurze Ausladung 485 mm,
(DI001513...) 209,- €



DIANA S100 Flachspül-Wand-WC
für 3 - 6 l Spülvolumen,
Ausladung 540 mm,
(DI001515...) 223,- €



DIANA S100 Wand-Bidet
Ausladung 545 mm, (DI001410...) 224,- €

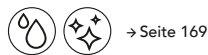

DIANA S100 Wand-Bidet
mit verdeckter Befestigung Ausladung 540 mm,
(DI001420001) 581,- €



DIANA S100 Tiefspül-Wand-WC, spülrandlos,
mit verdeckter Befestigung, für 3/6 Liter Spülmenge,
Ausladung 545 mm, (DI001520...) 441,- €

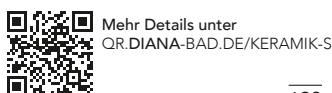

Mehr Details unter
QR.DIANA-BAD.DE/KERAMIK-S

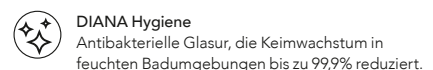
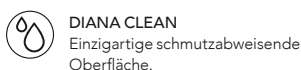



DIANA S100 Kompakt
Tiefspül-Wand-WC, spülrandlos,
mit verdeckter Befestigung,
für 3/6 Liter Spülmenge, kurze
Ausladung 500 mm,
(DI001523...) 480,- €



→ Seite 168



DIANA S100 E Urinal
für Zulauf von hinten,
mit Deckel und Abgang nach hinten,
(DI003800001) 544,- €
ohne Deckel und Abgang nach hinten,
(DI003801001) 472,- €



DIANA S100 Urinal
Abgang verdeckt, mit fixer Abflusshöhe von 375 mm
für Zulauf von oben,
(DI001800001) 215,- €
für Zulauf von hinten,
(DI001801001) 215,- €



DIANA S100 Urinal
Abgang nach unten variabel, Siphonunterkante
ab Boden variabel von 160–210 mm
für Zulauf von oben, (DI001800001) 215,- €
für Zulauf von hinten, (DI001801001) 215,- €



DIANA S100 Urinal ohne Spülrand mit Spüldüse
Zulauf von hinten mit Spüldüse,
Abgang nach hinten, (DI001900001) 361,- €



DIANA S100 Urinal
mit Spülrand, Abgang nach hinten,
mit verdeckter Befestigung,
Zulauf von oben, (DI001910001) 281,- €
Zulauf von hinten, (DI001911001) 281,- €

→ Seite 161



DIANA S100 Wand-Seifenspender
Halter verchromt, Bedienung
von unten, mit Stülpbehälter aus
Kristallglas matt, Füllmenge ca. 160 ml,
(DI606203500) 123,- €
Ersatz Stülpbehälter,
(DI606922) 22,40 €

→ Seiten 171, 175



DIANA S100 Wand-Seifenspender
Glashalter verchromt, mit Kristallglas-
behälter matt und Metallpumpenkopf,
Füllmenge ca. 220 ml,
(DI606201500) 85,70 €
Ersatz Seifenspenderglas,
(DI606920) 28,10 €
Ersatzpumpe mit Pumpenkopf,
(DI606921) 25,- €

→ Seite 181



DIANA S100 Stand-Seifenspender
Glashalter verchromt, Glas matt,
Metallpumpenkopf, Füllmenge
ca. 220 ml, (DI606205500) 75,90 €
Ersatz Seifenspenderglas,
(DI606920) 28,10 €
Ersatzpumpe mit Pumpenkopf,
(DI606921) 25,- €



DIANA S100
Stand-Schaumseifenspender
verchromt, mit Metallkorpus,
(DI606206500) 129,- €

→ Seite 181



DIANA S100 Stand-Glashalter
verchromt, inkl. Kristallglas matt,
(DI606003500) 49,10 €
Ersatz Kristallglas matt,
(DI606010) 17,30 €



**DIANA S100 Wand-Glashalter
und Seifenhalter**
verchromt,
(DI606001500) 42,10 €
dazu passendes Kristallglas matt,
(DI606010) 17,30 €



DIANA S100 Stand-Seifenhalter
verchromt, inkl. Seifenschale matt,
(DI606053500) 56,10 €
Ersatz Kristallglas-Seifenschale matt,
(DI606050) 25,80 €



DIANA S100 Wand-Seifenhalter
verchromt, (DI606001500) 42,10 €
dazu passende
Kristallglas-Seifenschale matt,
(DI606050) 25,80 €



Mehr Details unter
QR.DIANA-BAD.DE/ACCESSOIRES-S

DIANA S100 Accessoires



DIANA S100 Glasablage
mit Ablagekonsole verchromt,
Glasablage matt, 600mm,
(DI606101500) 85,10 €



DIANA S100 Handtuchhaken
Metall, verchromt, 35mm,
(DI606351500) 13,- €



DIANA S100 Doppelhandtuchhaken
verchromt, mit 2 Haken,
(DI606355500) 37,10 €



DIANA S100 Halter
Glätteisen / Haartrockner
verchromt,
(DI606480500) 70,- €



DIANA S100 Wandhalter für Wischer
oder Nassrasierer
verchromt, zum Kleben,
(DI606581500) 26,10 €



DIANA S100 Halter für Wischer
zum Einhängen
verchromt, für 6, 8 oder 10 mm
Glasstärke, auch für Nassrasierer
geeignet, (DI606582500) 31,50 €



DIANA S100 Wischer
verchromt, (DI606580500) 51,20 €
Ersatz Wischerlippe,
(DI606581) 11,80 €



DIANA S100 Wischer mit Wandhaken
verchromt, (DI606583500) 57,10 €
Ersatz Wischerlippe,
(DI606584) 11,80 €

→ Seiten 162, 180



DIANA S100 Handtuchhalter
verchromt, 1-armig, starr,
350 mm,
(DI606305500) 67,- €
450 mm,
(DI606306500) 70,- €



DIANA S100 Handtuchhalter
verchromt, 2-armig, beweglich
350 mm,
(DI606301500) 73,80 €
450 mm,
(DI606302500) 79,30 €



DIANA S100 Badetuchhalter
verchromt,
655 mm,
(DI606405500) 85,70 €
855 mm,
(DI606406500) 96,90 €



DIANA S100 Handtuchbügel
verchromt, beweglich,
(DI606321500) 54,60 €



DIANA S100 Wannengriff
verchromt, 304 mm,
(DI606423500) 81,10 €



DIANA S100 Wannengriff
verchromt, abgewinkelt,
(DI606424500) 107,- €



DIANA S100 Duschklapsitz *
weiße Sitzfläche, belastbar bis
120 kg, (DI606491500) 316,- €
Befestigungsset separat bestellen.



DIANA S100 Feuchtpapier-/
Aufbewahrungsbox
Box mit Deckel, Halter verchromt,
(DI606620500) 75,- €
Ersatz Feuchtpapierbox,
(DI606623) 13,50 €

→ Seite 175



DIANA S100 Papierhalter
verchromt, mit Deckel
(DI606602500) 68,- €

→ Seite 180



DIANA S100 Papierhalter
verchromt, ohne Deckel
(DI606604500) 50,30 €



DIANA S100 Reservepapierhalter
verchromt,
(DI606611500) 33,60 €



Mehr Details unter
QR.DIANA-BAD.DE/ACCESSOIRES-S



→ Seite 180

DIANA S100 Wand-Bürstengarnitur
Halter verchromt,
mit Glasbehälter matt,
Chrombürste, flexibler Deckel,
(DI606651500) 93,10 €
Ersatzbürste mit Deckel
(DI606960) 23,80 €
Ersatzbürstenkopf, (DI606961) 10,20 €
Ersatzbürstenglas, (DI606962) 29,20 €



DIANA S100 Wand-Bürstengarnitur
mit Metallkorpus verchromt,
Glaseinsatz, Chrombürste,
flexibler Deckel, (DI606652500) 116,- €
Ersatzbürste mit Deckel,
(DI606960) 23,80 €
Ersatzbürstenkopf, (DI606961) 10,20 €
Ersatzbürstenglas, (DI606962) 29,20 €



→ Seite 175

DIANA S100 Stand-Bürstengarnitur
mit Metallkorpus verchromt, Glaseinsatz,
Chrombürste, flexibler Deckel,
(DI606655500) 107,- €
Ersatzbürste mit Deckel,
(DI606960) 23,80 €
Ersatzbürstenkopf, (DI606961) 10,20 €
Ersatzbürstenglas, (DI606962) 29,20 €



**DIANA S100 Bürstengarnitur
mit Papierhalter**
Standmodell, Glaseinsatz,
Chrombürste, flexibler Deckel
(DI606658500) 360,- €
Ersatzbürste mit Deckel,
(DI606960) 23,80 €
Ersatzbürstenkopf, (DI606961) 10,20 €
Ersatzbürstenglas, (DI606962) 29,20 €



DIANA S100 Handtuchhalter
verchromt, Standmodell,
mit 2 Handtuchstangen,
(DI606308500) 341,- €



DIANA S100 Einhängeduschkorb
verchromt, mit 2 tiefen Körben,
Aufnahme für Wischer,
ohne Wischer,
(DI606571500) 246,- €



DIANA S100 Seifenkorb
verchromt, gerade,
verdeckte Befestigung,
(DI606521500) 45,- €



DIANA S100 Eckseifenkorb
verchromt, verdeckte Befestigung,
(DI606520500) 52,60 €



DIANA S100 Schwammkorb
verchromt, gerade, tiefe Ausführung,
verdeckte Befestigung,
(DI606526500) 53,80 €



DIANA S100 Eckschwammkorb
verchromt, tiefe Ausführung,
verdeckte Befestigung,
(DI606525500) 56,80 €



DIANA S100 Wischer
verchromt, (DI606580500) 51,20 €
Ersatzwischerlippe, (DI606581) 11,80 €



DIANA S100 Kosmetikspiegel unbeleuchtet rund
3-fache Vergrößerung, Spiegel beweglich auf
Kugelgelenk, verchromt, (DI668003500) 104,- €



→ Seiten 163, 181

DIANA S100 Kosmetikspiegel unbeleuchtet eckig
5-fache Vergrößerung, Spiegel beweglich auf
Doppelgelenkarm mit Kugelgelenk gelagert,
verchromt, (DI668015500) 216,- €

⊕ → Seite 167



**DIANA S100 LED-Leuchtspiegel
mit Schalter und Lichtstreifen
rechts oder links**
1 Lichtstreifen vertikal/senkrecht,
2,5 cm breit, 5 cm eingerückt,
rechts oder links. Seitliche Montage-
und Sichtschutzleisten aus
Edelstahl hochglanzpoliert mit
Kippschalter, Elektronik und
LED-Lichttechnik austauschbar
(4.000 Kelvin), EEK E,
800 x 400 x 32 mm,
Linksausführung, (DI662101) 400,- €
Rechtsausführung, (DI662102) 400,- €

⊕ → Seite 175



DIANA S100 LED-Leuchtspiegel
2 Lichtstreifen vertikal/senkrecht,
2,5 cm breit, 5 cm eingerückt.
Seitliche Montage- und Sicht-
schutzleisten aus Edelstahl
hochglanzpoliert mit Kippschalter,
Elektronik und LED-Lichttechnik
austauschbar (4.000 Kelvin), EEK E,
800 x 450 x 32 mm,
mit Schalter,
(DI662201) 447,- €
mit Schalter und
Armaturenbeleuchtung,
(DI662301) 578,- €

→ Seiten 161, 180



**DIANA S100 LED-Leuchtspiegel
rund, ohne Schalter**
umlaufende Satinierung 3 cm
(45 rund = 1 cm) Montageprofile
aus Edelstahl ohne Schalter,
LED-Streifen hinter umlaufender
Plexiabdeckung 5 mm Spiegelglas,
Elektronik und LED-Lichttechnik
austauschbar
(4.000 Kelvin) EEK D, Tiefe 30 mm
ø 450, (DI662601) 454,- €
ø 600, (DI662603) 523,- €
ø 900, (DI662606) 863,- €



Mehr Details unter
QR.DIANA-BAD.DE/ACCESSOIRES-S



Die gezeigten Produkte gibt es in
vielen Ausführungen und Größen.

DIANA S100-Neu Armaturen

NEU → Seite 167, 177



DIANA S100-Neu Waschtischmischer
Auslaufhöhe 65 mm, verchromt,
mit Ablaufgarnitur,
(DI403001500) 150,- €
mit versenkbarer Kette,
(DI403011500) 166,- €

NEU



DIANA S100-Neu Waschtischmischer
Niederdruck
Auslaufhöhe 60 mm, verchromt,
mit Ablaufgarnitur,
(DI403006500) 260,- €

NEU → Seite 177



DIANA S100-Neu Waschtischmischer
Auslaufhöhe 90 mm, verchromt,
mit Ablaufgarnitur,
(DI403021500) 169,- €
ohne Ablaufgarnitur,
(DI403022500) 161,- €

NEU → Seite 170, 177,



DIANA S100-Neu Waschtischmischer
Auslaufhöhe 220 mm, schwenkbarer
Auslauf (360°), verchromt,
mit Ablaufgarnitur,
(DI403051500) 259,- €

NEU → Seite 177



DIANA S100-Neu Bidet-
Einhandmischer
Auslaufhöhe 70 mm, verchromt,
mit Ablaufgarnitur,
(DI403201500) 209,- €



DIANA S100 Standventil
DN 15, Auslaufhöhe 77 mm,
verchromt,
(DI403090500) 103,- €

NEU



DIANA S100-Neu Wannenfüll- und
Brausemischer
Wandmontage, autom. Um-
stellung: Brause/Wanne,
Heißwasserbegrenzung, verchromt,
mit Ablaufgarnitur,
(DI403401500) 209,- €

NEU



DIANA S100-Neu Brausemischer
verchromt,
(DI403301500) 172,- €



DIANA S100 Aufputz
Brausethermostat 1/2"
mit Heißwassersperre bei 38°C,
verchromt,
(DI433310500) 335,- €

NEU



DIANA S100-Neu Unterputz-Wannenfüll-
und Brausemischer
Feinbau-Set mit Funktionseinheit, Umstellung:
Brause/Wanne, Heißwasserbegrenzung,
für Flexx.Boxx2 verchromt,
(DI403551500) 268,- €

NEU → Seite 178, 182



DIANA S100-Neu Unterputz-Wannenfüll-
und Brausemischer
Feinbau-Set mit Funktionseinheit, Umstellung:
Brause/Wanne, Heißwasserbegrenzung,
für Flexx.Boxx2 verchromt,
(DI403556500) 405,- €

NEU



DIANA S100-Neu Unterputz-
Brausemischer
Feinbau-Set mit Funktionseinheit, Umstellung:
Brause/Wanne, Heißwasserbegrenzung,
für Flexx.Boxx2, eigensicher verchromt,
(DI403501500) 248,- €



Mehr Details unter
QR.DIANA-BAD.DE/ARMATUREN-S



DIANA S200
Waschtischmischer 70
Auslaufhöhe 70 mm,
Ausladung 130 mm, verchromt,
mit Ablaufgarnitur,
(DI401030500) 197,- €
ohne Ablaufgarnitur,
(DI401032500) 185,- €



DIANA S200
Waschtischmischer 70
Niederdruck
Auslaufhöhe 70 mm,
Ausladung 130 mm, verchromt,
(DI401035500) 256,- €



DIANA S200
Waschtischmischer 100
Auslaufhöhe 95 mm,
Ausladung 140 mm, verchromt,
(DI401040500) 224,- €
ohne Ablaufgarnitur,
(DI401042500) 211,- €



DIANA S200
Waschtischmischer
Auslaufhöhe 205 mm,
Ausladung 150 mm,
seitliche Betätigung, schwenkbarer
Auslauf (360°), verchromt,
mit Ablaufgarnitur,
(DI401047500) 343,- €
ohne Ablaufgarnitur,
(DI401048500) 346,- €



DIANA S200
Bidet-Einhandmischer
Auslaufhöhe 65 mm, Ausladung
105 mm, verchromt,
(DI401240500) 265,- €



DIANA S200 Wanneneinlauf
Ausladung 170 mm, verchromt,
(DI401491500) 102,- €



DIANA S200 Aufputz
Wannenfüll- und Brausemischer
Wandmontage, Heißwasserbe-
grenzung, automatische Umstellung
Brause/Wanne, verchromt,
(DI401440500) 260,- €



DIANA S200
Aufputz Brausemischer
verchromt,
(DI401340500) 191,- €



DIANA S200 Aufputz
Wannenfüll- und Brausethermostat
Heißwassersperre bei 38°C, verchromt,
(DI432400500) 466,- €



DIANA S200 Aufputz Brausethermostat
Heißwassersperre bei 38°C, verchromt,
(DI432300500) 293,- €



DIANA S200 Unterputz
Brausemischer
Feinbauset mit Funktionseinheit,
verchromt, für Flexx.Boxx2,
(DI401540500) 256,- €



DIANA S200 Unterputz
Wannen- und Brausemischer
Feinbauset, Heißwasserbegrenzung,
für Flexx.Boxx2, verchromt,
(DI401580500) 287,- €



DIANA S200 Unterputz
Wannen- und Brausemischer
Feinbauset, automatische
Umstellung Brause/Wanne, Heißwasser-
begrenzung, für Flexx.Boxx2,
verchromt, (DI401585500) 421,- €



DIANA S200 Unterputz
Wannen- und Brausethermostat
Feinbauset, mit Absperrung und
Umstellung, für Flexx.Boxx2,
verchromt,
(DI432550500) 786,- €



DIANA S200 Unterputz
Brausethermostat
Feinbauset mit Absperrung,
für Flexx.Boxx2, verchromt,
(DI432500500) 700,- €





DIANA S100 Handbrause 1S
1/2" voller Brauseregen,
Kalk easy-clean,
(DI451101500) 33,40 €



DIANA S100 Handbrause 3S
1/2" Brauseregen-, Weich-,
Gemischter Strahl, Kalk easy-clean,
mit Umstellhebel,
(DI451103500) 47,90 €



**DIANA S100 Wannen-Brauseset
mit Handbrause 1S**
2 konischen Muttern,
Wand-Brausehalter,
Brauseschlauch 1250 mm,
(DI451401500) 64,20 €



**DIANA S100 Wannen-Brauseset
mit Handbrause 3S**
2 konischen Muttern,
Wand-Brausehalter,
Brauseschlauch 1250 mm,
(DI451403500) 74,90 €



DIANA S100 Brausestange
aus Metall, mit Gleiter,
horizontal und vertikal verstellbar
600 mm,
(DI451200500) 64,80 €
900 mm,
(DI451201500) 81,- €



DIANA S100 Brauseset 1S
mit Handbrause 1S, Kalk easy-clean
Brauseschlauch 1600 mm,
Metall-Wandstange
Wandstange 600 mm,
(DI451301500) 111,- €
Wandstange 900 mm,
(DI451311500) 119,- €



DIANA S100 Brauseset 3S
mit Handbrause 3S, mit Hebel, Kalk
easy-clean, Brauseschlauch 1600 mm,
Metall-Wandstange,
Wandstange 600 mm,
(DI451303500) 125,- €
Wandstange 900 mm,
(DI451313500) 134,- €



**DIANA S100 Brauseset
mit Thermostatarmsatur**
mit Handbrause 1S, Kalk easy-clean,
Brauseschlauch 1600 mm,
Metall-Wandstange, 900 mm und
Thermostat Brausearmatur,
(DI451380500) 327,- €

→ Seite 178



DIANA S100 Duschsystem
Kopfbrause 200 mm, DIANA S100, Handbrause 3S
mit Hebel, Schieber aus ABS mit Brauseschlauch
1600 mm, mit integriertem Aufputz-Thermostat
(DI451700500) 623,- €



DIANA S100 Brauseschlauch
silberglatt, hochelastisch, mit einseitig konischer Mutter, verdrehsicher
1/2" x 1/2" x 1250 mm, (DI450812500) 23,70 €
1/2" x 1/2" x 1600 mm, (DI450814500) 26,30 €
1/2" x 1/2" x 2000 mm, (DI450817500) 29,70 €



Mehr Details unter
QR.DIANA-BAD.DE/BRAUSEN-S

→ Seiten 161, 182



DIANA S100 Acryl-Einbauwanne
weiß,
1600 x 750 mm, (DI204001001) 378,- €
1700 x 750 mm, (DI204002001) 365,- €



DIANA S100 Acryl-Duo-Einbauwanne
weiß,
1800 x 800 mm, (DI204014001) 585,- €
1900 x 900 mm, (DI204016001) 726,- €



DIANA S100 Acryl-Oval-Einbauwanne
weiß, 1800 x 800 mm,
Nutzinhalt ca. 150 Liter,
(DI204024001) 862,- €



DIANA S100 Acryl-Sechseck-Einbauwanne
weiß, 1900 x 900 mm,
(DI204333001) 857,- €



DIANA S100 Acryl-Eck-Einbauwanne
weiß, Schenkellänge 1400 mm,
ohne Schürze, ohne Gestell,
(DI204510001) 930,- €



DIANA S100 Acryl-Raumspar-Einbauwanne
Rechtsausführung,
1600 x 700 mm, (DI204701001) 694,- €
1700 x 750 mm, (DI204711001) 694,- €
Linksausführung,
1600 x 700 mm, (DI204700001) 694,- €
1700 x 750 mm, (DI204710001) 694,- €

→ Seite 185

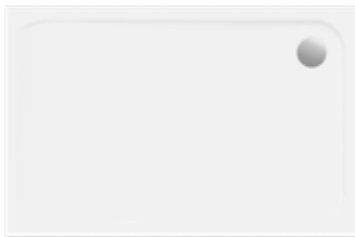

DIANA S100 Acryl-Rechteck-Brausewanne
superflach, Tiefe 35 mm,
Ablaufloch 90 mm, weiß,
900 x 750 mm, (DI224101001) 318,- €
900 x 800 mm, (DI224102001) 387,- €
1000 x 800 mm, (DI224105001) 440,- €
1200 x 800 mm, (DI224106001) 507,- €
1200 x 900 mm, (DI224107001) 537,- €
1400 x 900 mm, (DI224108001) 575,- €



DIANA S100 Acryl-Quadrat-Brausewanne
Tiefe 35 mm,
superflach, weiß,
800 x 800 mm, (DI224100001) 303,- €
900 x 900 mm, (DI224103001) 318,- €
1000 x 1000 mm, (DI224104001) 440,- €



DIANA S100 Acryl-Viertelkreis-Brausewanne
superflach, Tiefe 35 mm,
Ablaufloch 90 mm, weiß,
800 x 800 mm, (DI224501001) 369,- €
900 x 900 mm, (DI224502001) 378,- €
1000 x 1000 mm, (DI224503001) 491,- €



Mehr Details unter
QR.DIANA-BAD.DE/WANNEN-S

DIANA S100 und S200 Duschkabinen
DIANA S100, S200 und S300 Badheizkörper



DIANA S100 Pendeltür-Eckeinstieg mit Festfeld,
4-tlg., 1000 x 1000 x 1900 mm,
Halbteil links, (DI310305801) 748,- €
Halbteil rechts, (DI310315801) 748,- €

DIANA S200 Schwingtür und Festfeld in Nische
2-teilig, 1200 x 2000 mm,
(DI282152901) 1.675,- €

DIANA S100

- Geradliniges Design in jeder Ausführung
- Alle Teile beweglich und komplett zur Wand wegklappbar
- Wahlweise Einscheiben-Sicherheitsglas (optional mit Oberflächenveredelung DIANA Clean erhältlich) oder Kunstglas Kerolan in Tropfenoptik
- Profile in silber eloxiert
- Je nach Einbausituation und Wahl: Türen mit Hebe-Senk-Mechanismus sowie Magnetverschluss
- Breite Auswahl an Bauformen
- Serienhöhen: 1900 mm
- Durchgehendes Wandprofil mit 15 mm Verstellbereich
- Passend für alle gängigen Duschwannen
- Griffe in silber

DIANA S200

- Schickes, geradliniges Design
- Hochwertiges 3, 4 und 6 mm starkes Einscheiben-Sicherheitsglas
- Hochwertig eloxierte Aluminiumprofile in silber mattglanz und weiß
- Griffe aus hochwertigem verchromtem Kunststoff
- Hebe-Senk-Mechanismus in allen Pendeltürgelenken
- Serienhöhen 1850 mm und 2000 mm
- Serienbreiten für alle gängigen Duschwannen
- Einzigartiges und vielfältiges Bauformenprogramm
- Eckeinstiegs-Falt-Gleittürkombination für maximale Einstiegsfreiheit im kleinen Bad
- Patentierte bewegliche Seitenwände: in drei unterschiedlichen Formen erhältlich
- Optional mit pflegeleichter Oberflächenveredelung DIANA CLEAN erhältlich

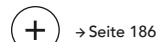

DIANA S100 Badheizkörper
mit geraden Rundrohren, weiß,
1770 x 599 mm, (DI902617502) 566,- €



DIANA S200 Badheizkörper
mit gebogenen Rundrohren, weiß,
1172 x 450 mm, (DI902914502) 620,- €



DIANA S300 Badheizkörper elektrisch
mit geraden Rundrohren, weiß,
1502 x 590 mm, (DI906615502) 744,- €



Mehr Details unter
QR.DIANA-BAD.DE/DUSCHKABINEN-S



Mehr Details unter
QR.DIANA-BAD.DE/HEIZKOERPER-S



Push-Open-Technik

Neben dem klassischen Ablaufventil bietet DIANA ein intelligentes Verschluss-System für mehr Design: Die Push-Open-Technik verschließt den Abfluss durch sanften Druck auf den Ventildeckel. Dadurch wird die Zugstange der Waschtischarmatur überflüssig, die sonst sowohl an der Armatur wie unter dem Waschtisch sichtbar wäre. Bei erneutem Druck öffnet das Ventil wieder.



DIANA Design-Universalventil
1 1/4" x 63 mm, Messing verchromt,
Stopfen D: 66 mm, rund,
verschießbar, (DI481025500) 48,20 €



DIANA Design-Universalventil
1 1/4" x 63 mm, Messing verchromt,
Stopfen D: 72 mm, rund,
nicht verschließbar
(DI481024500) 55,- €



DIANA Design-Flaschengeruchverschluss
1 1/4" x 32, Gehäuse und Rohre Messing poliert,
Messingrosette mit Gleitring, Tauchrohr aus Messing, Reinigungsöffnung
mit O-Ring-Dichtung, (DI481045500) 106,- €



DIANA Multiplex
Grundset Ab- und Überlaufgarnitur,
DN 40/50 mit Excenter und angeformtem Siphon,
ohne Rosette, ohne Kegel,
für Normalwannen, L 100-260, H180-400,
(DI483120) 61,80 €
für Sonderwannen, L 130-370, H 180-430,
(DI483122) 92,60 €

Ausstattungsset M5
Rosette und Ventilkegel chrom,
(DI483126500) 22,90 €
schwarz matt, (DI483126530) 238,- €
NEU Edelstahlfarben, (DI483126730) 225,- €

Ausstattungsset M9
Wasserstandsanhhebung plus 5 cm, Rosette und
Ventilkegel chrom, (DI483127500) 156,- €



DIANA Multiplex Trio
Grundset Ein-, Ab- und Überlaufgarnitur
DN 40/50 mit Excenter und angeformtem Siphon,
ohne Rosette, ohne Kegel, mit Wassereinflaß
DN 20 (3/4") durch den Überlaufkörper,
für Normalwannen, L 100-260, H180-400,
(DI483136) 190,- €
für Sonderwannen, L 130-370, H 180-430,
(DI483137) 263,- €

Ausstattungsset MT5
Rosette, Zulaufabdeckung und Ventilkegel,
für Ein-, Ab- und Überlaufgarnitur,
(DI483139500) 218,- €
schwarz matt, (DI483139530) 536,- €
NEU Edelstahlfarben, (DI483139730) 673,- €

Ausstattungsset MT9
Wasserstandsanhhebung plus 5 cm, Rosette,
Zulaufabdeckung und Ventilkegel,
für Ein-, Ab- und Überlaufgarnitur,
(DI483140500) 466,- €



DIANA Temposet (Abdeckhaube)
zu Ablaufgarnitur mit 90 mm Ablaufloch,
verchromt, (DI485135500) 42,70 €
schwarz matt, (DI485135530) 153,- €
NEU Edelstahlfarben, (DI485135730) 160,- €



DIANA Tempoplex Funktionseinheit
Ablaufgarnitur 90, DN 40 ohne Abdeckhaube,
Universal-Abgang 40/50 mm mit 45° Ablaufbogen,
für Brausewannen mit 90 mm Ablaufloch,
(DI485130) 60,90 €
Ausführung flach, (DI485131) 56,70 €



Mehr Details unter
QR.DIANA-BAD.DE/UNIVERSALPRODUKTE



DIANA CLEAN
Einzigartige schmutzabweisende
Oberfläche.



Die gezeigten Produkte gibt es in
vielen Ausführungen und Größen.

FOREVER YOUNG

Wenn sich nach den stürmischen Jahren der beruflichen Verwirklichung irgendwann jenseits der 60 der Wind ein bisschen legt, stellen sich Fragen. Eine davon: Wie wollen wir in Zukunft leben, wenn ein neuer Abschnitt unsere Existenz in ein Vorher und Nachher trennt? Und: Wäre das nicht genau die richtige Zeit, um ohne Druck nochmal ganz von vorne anzufangen?

Wir finden: Ja, unbedingt! Am besten mit einer baulichen Veränderung. Und zwar pro-aging statt anti-aging.



Die umfangreiche Produktpalette der DIANA Badwelt C ist optimal geeignet, um ein Bad vorsorglich so auszustatten, dass es auch dann noch der perfekte Ort für jeden Tag ist, wenn Beweglichkeit und Kraft weniger werden.



Inzwischen setzt sich das Bewusstsein immer mehr durch: Mehr Jahre zu zählen ist kein Grund für Resignation – sondern die beste Zeit, um Pläne zu schmieden. Gerade auch deshalb, weil 70 das neue 60 ist und der weitere Lebenshorizont weniger von Zahlen auf Kalendern abhängt, sondern von der Art, wie wir dem neuen Lebensabschnitt begegnen. Oder anders gesagt: Wenn wir dem Älterwerden mit einer positiven Grundhaltung entgegen gehen, hat das großartige Effekte – mehr körperliche Fitness, mehr Gesundheit und mehr Glücksempfinden. Und das ist kein Wunschenken, sondern inzwischen in Studien belegt.

Entscheidender Faktor für ein unabhängiges, aktives und gesellschaftlich eingebundenes Leben im Alter ist die Wohnsituation. Der Ist-Zustand bei Paaren und Alleinstehenden 50 Plus stellt sich aber zumeist so dar, dass er für die Zukunft eines höheren Alters nicht optimal ausgestaltet ist. Sehr oft sind die Raumaufteilungen von Häusern oder Wohnungen auf ein Familienleben mit Kindern ausgerichtet. Treppen, Schwellen, kleine Bäder, umständliche Wege – mit einem Wort: Barrieren.

Vorausschauend umbauen und das Heute mit dem Morgen verbinden. Ein zukunftssicheres Bad mit Blick auf das Alter bedeutet bei DIANA nicht die geringste Einbuße bei Komfort und Design. Denn die intelligenten Elemente aus der DIANA Badwelt C harmonisieren ausgezeichnet mit Komponenten aus anderen Badwelten.



Neubau oder Sanierung?

Es gibt verschiedene Möglichkeiten, um ein optimales Wohnumfeld zu schaffen, mit dem man im besten und wahrsten Sinne des Wortes alt werden kann. Ein gut gelegener Neubau, von dem aus alle wichtigen Dinge des Lebens ohne Mühe erreichbar sind, ist freilich optimal. Denn die Errichtung eines neuen Gebäudes – etwa einem Bungalow ohne Treppen – kann alle künftigen Bedürfnisse von vornherein berücksichtigen. Kommt eine Alternative zum angestammten Zuhause nicht infrage, konzentrieren sich die Maßnahmen auf die Anpassung vorhandener Räume. Wobei dem Bad als intimmem Raum besondere Bedeutung zukommt. Denn um sich jenseits der 60 langfristig frei und selbstbestimmt ohne fremde Hilfe zu versorgen, bedarf es einer größeren Bewegungsfreiheit. Und einer hilfreichen Ausstattung, die das Leben spürbar erleichtert.

Gute Planung ist alles: Sich genaue Gedanken zu machen – und auch jetzt schon an später denken – hilft dabei, von Anfang an die richtigen Entscheidungen zu treffen. Und in Zukunft den Aufwand für Ergänzung und Erweiterung gering zu halten.

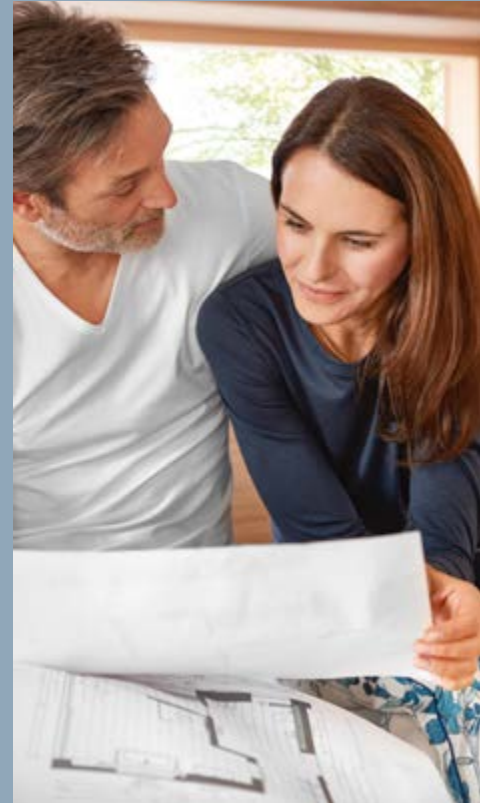

● Auf all diese besonderen Anforderungen ist die Badwelt C von DIANA optimal ausgerichtet. Im Fokus stehen Komfort und Sicherheit – aber immer unter dem Anspruch einer lebens- und liebenswerten Ästhetik. Außerdem von großem Vorteil: Das Design aller Elemente ist so ausgestaltet, dass die Integration in eine bestehende Badumgebung immer harmonisch gelingt. Auch und gerade im Zusammenspiel der Komponenten aus anderen DIANA Badwelten.

Manchmal sind es die kleinen Dinge, die den großen Unterschied machen: Produkte der Badwelt C sind genau dafür gemacht, den Alltag ohne Einbußen an Design und Komfort ein bisschen leichter und angenehmer zu machen.



Elemente im Bad, auf die es ankommt

Und worauf kommt es nun ganz konkret an? Was braucht es, was ist verzichtbar? Wichtiges Element ist das WC, das leicht erhöht besser zugänglich ist, wenn die Beweglichkeit in späteren Jahren nicht mehr hundertprozentig gegeben sein sollte. Entscheidend ist zudem, dass der Raum um das WC herum nicht zugestellt wird und klappbare Stützen – etwa mit Zusatznutzen Papierhalter – den Alltag ein bisschen leichter gestalten. Das gilt natürlich auch für die Dusche, die großzügig bemessen und bodeneben sein sollte, gerne versehen mit einem Klapphocker. Und wer hat eigentlich gesagt, dass ein Bad kein luxuriöser Ruheraum sein darf, in den eine beheizbare Bank ganz ausgezeichnet passt? Darüber hinaus ist es wichtig, sich Optionen offen zu lassen. Etwa zu berücksichtigen, dass ein mit Rollstuhl unterfahrbarer Waschtisch samt Kippspiegel später einmal gut zu gebrauchen wären – und es klug ist, heute schon genug Freiraum dafür einzuplanen.



Wer weiss wie's geht?

Das Glück in späteren Jahren kennt aber noch viel mehr Faktoren, die über die Art, wie unsere Wohnwelt ausgestattet ist, weit hinausgehen. Ganz elementar ist für das Empfinden von Lebenszufriedenheit vor allem Gemeinschaft und Zugehörigkeit. Irgendwo weit ab vom Schuss zu wohnen, noch dazu mit unzureichender Anbindung an Einkaufsmöglichkeiten, an Sport und Kultur oder medizinische Nahversorgung, kann ein großer Fehler sein. Denn ungewollte Einsamkeit ist ein Zustand, der uns nicht nur unglücklich macht, er macht uns auch krank.

Für praktischen Rat aller Belange rund ums Bauen oder Sanieren gibt es öffentliche Anlaufstellen, die beraten oder den Weg zum richtigen Berater weisen. Die erste Adresse für alles Wissenswerte rund ums Bad in jedem Alter ist eine der vielen DIANA Fachausstellungen mit qualifizierten Berater*innen, die ganz genau wissen, wie sich Unabhängigkeit im Bad so lange wie möglich leben lässt. Der Bund Deutscher Architekten kann darüber hinaus mit einem Online-Verzeichnis dabei helfen, gezielt einen spezialisierten Architekten zu finden, der das Thema Wohnen und Leben im besten Alter aus dem Effeff beherrscht.

NR° 1

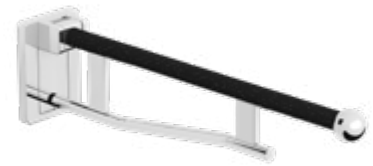

Ein guter Griff kann eine echte Stütze sein, so wie der Stützklappgriff DIANA C100. Damit ist sicheres Hinsetzen und Aufstehen komfortabel gewährleistet. Und wenn er nicht gebraucht wird, klappt man ihn einfach platzsparend hoch.

NR° 2



Müheles und dabei höchst verlässlich: Die Fernbedienung des DIANA Dusch-WCs L200 steuert die umfangreichen Funktionen ganz einfach per Fingertipp. Etwa Öffnen und Schließen des Deckels und Vieles mehr.

NR° 3



Zum guten Komfort im Bad gehören gute Heizkörper, die neben dem Raum selbst auch die Handtücher auf angenehme Temperatur bringen – eine wahre Wonne, sich nach dem Duschen darin einzuwickeln.

TOLLES RAUMGEFÜHL MIT KÖPFCHEN

Durchdachtes Konzept, für alle Fälle gerüstet



DIANA C100
Badhocker
Seite 220

Die Mischung macht's auch hier: Neben dem großen Waschtisch-Ensemble mit üppigen Schubkästen und Aufsatzwaschtisch befindet sich ein zusätzlicher Waschplatz. Er lässt entspanntes Sitzen zu und ist sogar mit einem Rollstuhl unterfahrbar. Der gesamte Raum ist bewusst großzügig gestaltet, für mehr Bewegungs- und Manövrierfreiheit.



DIANA M100
LED-Leuchtspiegel
Seite 146

DIANA L500
Aufsatzbecken
Seite 83

DIANA M200
Badmöbel
Seite 140



DIANA C100
Waschtisch unterfahrbar
Seite 218

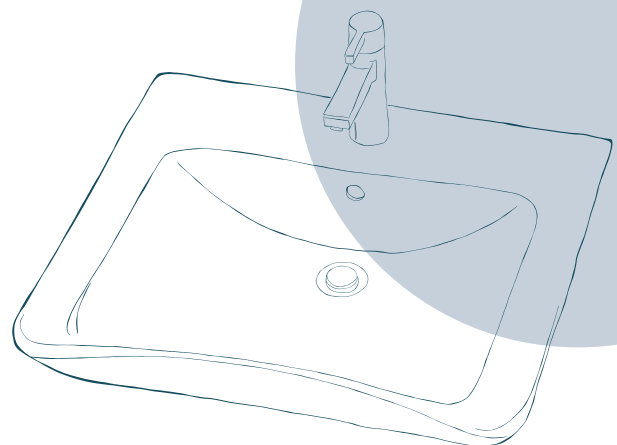

*Oben chic, unten
unterfahrbar* ↗

Wenn seitlich genug Abstand zwischen Waschtisch und anderen Badkomponenten geplant wird, ist er gerade per Rollstuhl bequem zugänglich. Alternativ lassen sich aber auch Stuhl oder Hocker so heranrücken, dass ermüdungsfreie Körperpflege sehr gut gelingt. Die Form ist vorne verjüngt, damit die Beine nicht anstoßen.

START-UP 60+

Ältere Gründer wollen etwas zurückgeben



●
Altes Eisen oder Instanz wertvoller Lebenserfahrung?
Der Blick auf Ältere ist in Deutschland noch immer ambivalent. Dabei zeigen immer mehr Menschen über 60, dass das genau der richtige Zeitpunkt ist, um gesellschaftlich etwas zu bewegen. Wer jung ist und als Selbständiger etwas erreichen will, hat neben der Verwirklichung einer unternehmerischen Idee natürlich die eigene Existenzsicherung im Blick: vorankommen, finanziell unabhängiger werden, etwas darstellen. →

Menschen der Generation 60 Plus, die noch einmal ein Unternehmen gründen, haben eine abweichende Perspektive und wollen oft ganz andere Dinge erreichen. Denn für die Gründer jenseits der 60 steht nicht der wirtschaftliche Erfolg im Vordergrund. Vielmehr ist es der Wunsch, etwas für andere zu bewirken, etwas zurückzugeben, etwas zu verändern in einer Gesellschaft, die vor großen Herausforderungen steht. An genau solche Unternehmer:innen und Unternehmen wendet sich die Körber-Stiftung, die Jahr für Jahr einen Preis für Gründer:innen der Altersgruppe jenseits der 60 auslobt. Der sogenannte Zugabe-Preis ist mit jeweils 60.000 Euro dotiert und wird an drei Unternehmer:innen-Persönlichkeiten vergeben. Im Jahr 2022 können die Gewinner:innen einen stattlichen Altersdurchschnitt vorweisen: über 77.

Text: Erich Nyffenegger

Die heute 82-Jährige Gisela-Elisabeth Winkler hatte zwar nie geplant, als Mathematikerin je eine Firma zu gründen. Doch als ein Schicksalsschlag ihren eigenen Mann stark einschränkte, hat sie nicht lange gefackelt. Gemeinsam mit ihrer Schwester gründete sie in Berlin ein Unternehmen für Wäsche. Und zwar ganz besonderer Art, die sie zuvor nirgends auf dem Markt finden konnte: Die Wäsche lässt sich an Trägern und auf der Vorderseite leicht öffnen und kann um den Körper herumgelegt werden. Sodass bewegungs- eingeschränkte Menschen sie auch ohne fremde Hilfe anlegen können, was pflegende Angehörige oder auch Pflegekräfte entlastet.

Macht überall eine gute Figur – und vor allem einen stabilen Eindruck: Der DIANA Badhocker lässt sich flexibel überall dort platzieren, wo er gerade gebraucht wird. Auch unter strömendem Wasser unter der Dusche. Lieferbar mit weißer und schwarzer Sitzfläche, mit Anti-Rutsch-Eigenschaft.

Einfach bequem Platz nehmen

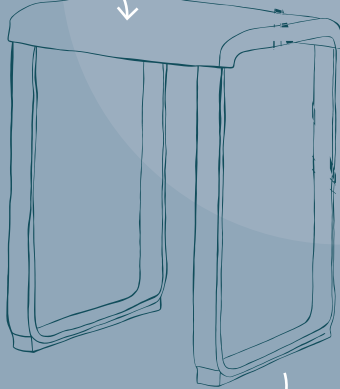

Anti-Rutsch-Eigenschaft

Der praktische Waschtisch für alle Fälle: Das Modell DIANA L500 hat eine klare Form mit Ecken und Kanten. Unterbau und Ablauf sind so konstruiert, dass die Beine beim Sitzen auf dem Hocker nicht anstoßen. Durch die Tiefe der Keramik ist gewährleistet, dass auch sitzend alles gut erreichbar bleibt.



DIANA L500
Waschtisch
Seite 83

DIANA C100
Badhocker
Seite 220

START-UP 60+



„Ich möchte mit neuen Initiativen etwas anstiften. Wenn man mich also Anstifter nennen möchte, bin ich damit einverstanden.“

Gründer
Kurt A. Körber

Mit einer gesellschaftlich höchst aktuellen Idee hat sich der 67-Jährige Heinz Frey eine der Auszeichnungen gesichert. Frey wird von seinen Bewunderern als Dorfretter gefeiert. Denn der ehemalige Lehrer hat ein Konzept entwickelt, wie man abgehängte Orte mit schwacher Infrastruktur und mangelhafter Nahversorgung wieder lebenswert und zukunftsfähig gestalten kann. Seine Idee: Nahversorgungszentren, die neben alltäglichen Lebensmitteln oder medizinischen Produkten auch Begegnung und kulturelle Teilhabe sichern. Als Treffpunkt für jeden Tag, getragen von Bürgerbeteiligung, finanziert über Genossenschaftsanteile oder Bürger-Aktien. Inzwischen hat sich die Idee des Sozialunternehmers in mehr als 40 Orten etabliert – der erste war Jülich-Barmen in Nordrhein-Westfalen. Seine sozialpolitische Überzeugung, dass jedem Kind eine gute Bildung zusteht, hat

Ernst-Andreas Ziegler eine Junior Uni für das Bergische Land in Wuppertal ins Leben rufen lassen. Die Gründung des heute 83-Jährigen geht auf das Jahr 2008 zurück. Die gemeinnützige GmbH bietet einen außerschulischen Ort, um ohne Druck zu lernen und zu experimentieren, insbesondere in naturwissenschaftlichen Disziplinen. Nicht Lernziele, sondern die Freude am Lernen selbst, steht im Mittelpunkt. Die Idee des ehemaligen Journalisten hat sich inzwischen verselbständigt – neben seiner eigenen Gründung sind drei weitere Junior Unis unter seiner Beratung entstanden. Die nötigen Mittel seiner Gründung hat Ziegler von privaten Geldgebern eingesammelt: Bis heute stattliche 18 Millionen Euro. Mehr als 80.000 Kursplätze konnten seit der Entstehung seines Sozialunternehmens finanziert werden.



DIANA C100
Kippspiegel
Seite 221

Aus allen
Perspektiven
gut beleuchtet

Der Kippspiegel DIANA C100 ist ganz einfach mittels eines Hebels in der Neigung individuell verstellbar. Damit lässt sich das eigene Ich bei der Körperpflege mühelos in den gewünschten Fokus bringen. Die satinierten Lichtstreifen helfen durch augenfreundliche Beleuchtung, ohne Ermüdung den Alltag im Bad zu genießen. Der Kippspiegel wird standardmäßig mit zwei Hebeln verschiedener Längen geliefert.

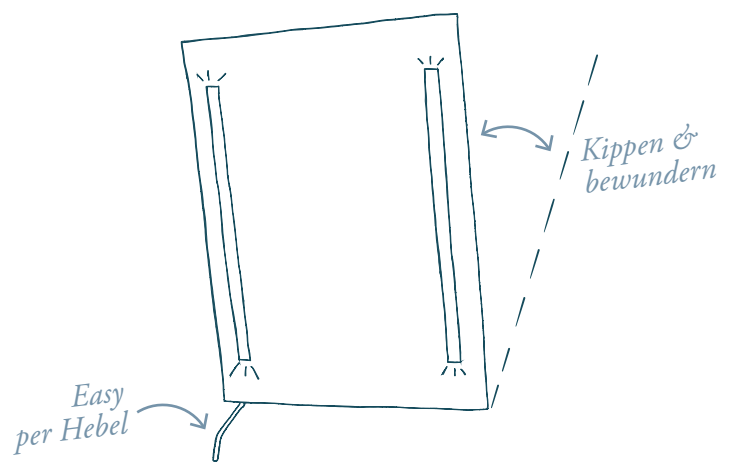

BLUME DES LEBENS

Wissen & Wirkung

Auf den ersten Blick ist es nichts weiter als einfach ein hübsches Muster. Doch die besondere Ornamentik, die in ihrem Rund weder Anfang noch Ende zu haben scheint, hat Menschen schon immer fasziniert – das Genie Leonardo Da Vinci genauso wie Künstler im nahen Osten oder China. Die Blume des Lebens ist zum Alltagsmotiv geworden und ziert noch heute von Schmuck über Textilien bis zu Fliesen allerlei Objekte, die uns täglich begegnen.

Das grafische Gebilde aus 19 sich überlappenden Kreisen betrachten manche Kulturen als Sinnbild einer kosmischen Ordnung, in der alles mit allem verbunden ist. Es spiegelt die Sehnsucht des Menschen, dass sich in der Welt und darüber hinaus alles wundersam fügen möge.

Das Streben nach Harmonie ist ein wiederkehrendes Motiv, das sich mit der Blume des Lebens verbindet. Verschiedene Religionen spielen mit der Symbolik des Ornaments. Doch man muss keinen bestimmten Glauben haben, um das faszinierende Muster positive auf sich wirken zu lassen.



DIANA C100
Stützklappgriff
Seite 220



Bequem und
sicher steuerbar

Das Dusch-WC DIANA L200 leistet einen wichtigen Beitrag zu mehr Komfort im barrierefreien Bad. Denn praktisch alle Funktionen sind bequem und sicher mittels Fernbedienung steuerbar. Das beginnt schon beim Aufklappen des Deckels – Bücken nicht notwendig und unübertroffene Hygiene inklusive. Die optimale Ergänzung für sicheren Halt ist der Stützklappgriff DIANA C100, der beim Hinsetzen oder Aufstehen gute Dienste leistet. Im hochgeklappten Zustand nimmt er sich dezent zurück und ist nicht im Weg.



*Support & Hilfe
Wann immer man
sie braucht!*

DIANA C100
Stützklappgriff
Seite 220

DIANA L100
Papierhalter
Seite 84

DIANA L100
Bürstengarnitur
Seite 85

DIANA L200
Dusch-WC
Seite 81



DIANA L600
Pendeltür
mit Festfeld
und Seitenwand
Seite 222

↖ Weit offen durch
an die Wand
faltbare Glasflügel

PROFI
TIPP



WOLFRAM THIEBS

Gerade mit zunehmendem Alter steigen die Ansprüche an Komfort und Sicherheit. Hochwertige und intelligente Produkte von DIANA helfen dabei, ohne fremde Hilfe unabhängig zu bleiben, weil sie das Leben im Bad erleichtern. Das sieht nicht nur gut aus, sondern ist auch bequem und super kombinierbar. Zum Beispiel mit der Produktvielfalt aus den anderen DIANA Badwelten. Sie haben die Wahl!

EIN SICHERES VERGNÜGEN

Echte Entspannung kommt erst mit dem Gefühl,
gut aufgehoben zu sein



Die Dusche als zentraler Ort für Hygiene und Wohlbefinden wirkt nur dann vitalisierend, wenn die Rahmenbedingungen stimmen. Denn wer etwa bei unsicherem Stand fürchten muss, dass ihm die Kraft ausgeht, wird alles in der Duschkabine erleben – aber gewiss keine Entspannung. Deshalb ist es so wichtig, auf bestimmte Merkmale zu achten. Das beginnt beim Zugang, der großzügig und ohne Stolperfallen

bemessen sein muss. Ein weiterer Sicherheitsfaktor ist ein rutschhemmender Bodenbelag, der sicheren Stand garantiert. Griffe und Stangen zum Festhalten gehören ebenso dazu wie eine Sitzgelegenheit. Dann klappr's auch mit dem Duschgenuss.



DIANA C100
Eckhaltegriff mit
Duschkorb
Seite 220

DIANA L200
Handbrause 1S
Seite 94

DIANA C100
Einhängeklappsitz
Seite 220



DIANA C100
Wandhandlauf
über Eck
Seite 220



Weiß



Schwarz
matt

POLSTERFARBEN

ZUM RICHTIGEN ZEITPUNKT

Eine Frage der Haltung

Das Leben – so unterschiedlich und individuell sein Verlauf auch sein mag – lehrt uns, dass jeder Abschnitt für sich genommen seinen Zauber hat. Ein Bewusstsein dafür zu entwickeln, hilft uns dabei, in jeder Phase eine positive Perspektive zu zeichnen. Damit sind Jugend und Alter nicht nur Größen, die sich in Jahren messen lassen. Sondern vielmehr eine Frage von Haltung und Einstellung. Umso wertvoller die Erkenntnis, dass der beste Zeitpunkt, das Leben mit einem Neubeginn voll auszukosten, immer genau jetzt ist.



DIANA L200
Badheizkörper elektrisch
Seite 103



Wärme, die gut aussieht, flexibel ist – und mittels programmierbarem Timer immer dann zur Entfaltung kommt, wie und wann Sie wollen: Badheizkörper der Serie DIANA L200 überzeugen mit ihrem seitlich offenen Design, lieferbar in mehr als 50 Farben. Praktisch: Handtücher lassen sich besonders leicht einhängen. Die Möglichkeit, L200 optional auch mit Strom zu betreiben, macht ihn unabhängig von Heizperioden der Hausinstallation.



Badwelt C
Komfort und Unabhängigkeit

Entdecken Sie die Vielfalt
der DIANA Badwelten



www.diana-bad.de/badwelten/badwelt-c

#DIANABadwelten #BadweltC

DIANA C100
Keramik

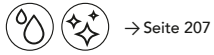

DIANA C100 Waschtisch
weiß, unterfahrbar, 600 mm,
mit Hahn- und Überlaufloch, (DI003210...) 367,- €
ohne Hahnloch, mit Überlaufloch, (DI003211...) 367,- €
mit Hahnloch, ohne Überlaufloch, (DI003212...) 340,- €
ohne Hahnloch, ohne Überlaufloch, (DI003213...) 340,- €



weiß, unterfahrbar, 650 mm
mit Hahn- und Überlaufloch, (DI003220...) 378,- €
ohne Hahnloch, mit Überlaufloch, (DI003221...) 378,- €
mit Hahnloch, ohne Überlaufloch, (DI003222...) 353,- €
ohne Hahnloch, ohne Überlaufloch, (DI003223...) 353,- €



DIANA C100 Tiefspül-Stand-WC
Sonderhöhe 460 mm, mit waagrechtem Abgang,
mit Spülrand, (DI003651...) 300,- €



DIANA C100 Flachspül-Stand-WC
Sonderhöhe 460 mm, mit waagrechtem Abgang,
mit Spülrand, (DI003655...) 473,- €



DIANA C100 Tiefspül-Stand-WC
Sitzhöhe 455 mm, rollstuhlgerecht, Spülvolumen
3/6l, mit seitlicher Befestigung, ohne Spülrand,
(DI003652...) 586,- €



DIANA C100 Tiefspül-Wand-WC
mit 60 mm mehr Sitzhöhe, Sitzhöhe 480 mm,
Ausladung 540 mm, spülrandlos,
(DI003554...) 736,- €



DIANA C100 Tiefspül-Wand-WC
mit 60 mm mehr Sitzhöhe, Ausladung 540 mm,
mit Spülrand, (DI003553...) 637,- €



DIANA C100 Tiefspül-Wand-WC
lange Ausladung 700 mm, spülrandlos,
(DI003552...) 705,- €



DIANA C100 Tiefspül-Wand-WC
lange Ausladung 700 mm, mit Spülrand,
(DI003551...) 531,- €



DIANA C100 Flachspül-Wand-WC
lange Ausladung 700 mm, mit Spülrand,
(DI003555...) 647,- €

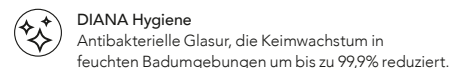
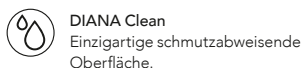
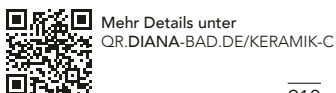



DIANA C100 Haltegriff
verchromt, gerade, 365 mm, (DI617003500) 152,- €



DIANA C100 Haltegriff
verchromt, gerade, 515 mm, (DI617005500) 165,- €



DIANA C100 Haltegriff
verchromt, gerade, 665 mm, (DI617006500) 185,- €



DIANA C100 Haltegriff
verchromt, gerade, mit Mittelkonsole, 765 mm,
(DI617013500) 203,- €



DIANA C100 Haltegriff
verchromt, gerade, mit Mittelkonsole, 865 mm,
(DI617014500) 223,- €



DIANA C100 Winkelgriff
verchromt, 135°, Ausführung links,
(DI617071500) 291,- €



DIANA C100 Winkelgriff
verchromt, 135°, Ausführung rechts,
(DI617070500) 291,- €



DIANA C100 Haltegriff
verchromt, 90°, links und rechts montierbar,
Einhängeklappsitz möglich, 446 x 733 mm,
(DI617020500) 402,- €



DIANA C100 Brausestange
verchromt, und Haltegriff, mit Duschgleitschieber,
905 mm, (DI617229500) 279,- €



DIANA C100 Haltegriff 90°
verchromt, mit Brausestange und Duschgleit-
schieber links und rechts montierbar, Einhänge-
klappsitz möglich, 446 x 1233 mm,
(DI617200500) 531,- €



DIANA C100 Duschhandlauf
verchromt, T-Form, Brausestange vor Montage
verschiebbar, Einhängeklappsitz möglich,
865 x 1201 mm, (DI617223500) 663,- €



DIANA C100 Duschhandlauf
verchromt, über Eck, Brausestange vor Montage
verschiebbar, Einhängeklappsitz möglich,
745 x 1045 x 1201 mm, (DI617210500) 892,- €

→ Seite 204



Mehr Details unter
QR.DIANA-BAD.DE/ACCESSOIRES-C



DIANA C100 accessoires

→ Seite 212, 213



DIANA C100 Wandhandlauf
verchromt, über Eck, links und rechts montierbar,
745 x 1045 mm, (DI617022500) 541,- €



DIANA C100 Wandklappsitz
verchromt, Ausladung 400 mm,
weiße Sitzfläche, (DI617330501) 366,- €
schwarze Sitzfläche, (DI617330547) 366,- €



DIANA C100 Wandklappsitz
verchromt, mit Rückenlehne, Ausladung 408 mm,
weiße Sitzfläche, (DI617340501) 674,- €
schwarze Sitzfläche, (DI617340547) 674,- €

Befestigungsset separat bestellen

Befestigungsset separat bestellen

→ Seite 214, 215



DIANA C100 Einhängeklappsitz
verchromt, mit Rückenlehne, höhenverstellbar,
weiße Sitzfläche, (DI617350501) 819,- €
schwarze Sitzfläche, (DI617350547) 819,- €



DIANA C100 Stützklappgriff
verchromt, mit schwarzem Polster, Papierhalter
aufrüstbar, 600 mm, (DI617264547) 748,- €

→ Seiten 203, 206



DIANA C100 Stützklappgriff
verchromt, mit schwarzem Polster, Papierhalter
aufrüstbar, 700 mm, (DI617265547) 788,- €

→ Seite 212, 213

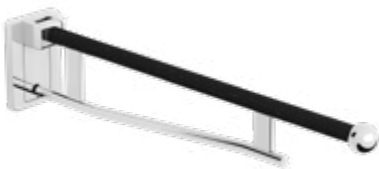

DIANA C100 Stützklappgriff
verchromt, mit schwarzem Polster, Papierhalter
aufrüstbar, 850 mm, (DI617266547) 854,- €



DIANA C100 Papierhalter
verchromt, zum Aufrüsten am Stützklappgriff, mit
integrierter Rollenbremse, (DI617269500) 53,50 €

→ Seite 204, 209



DIANA C100 Badhocker
verchromt, weiße Sitzfläche, (DI617450501) 620,- €
schwarze Sitzfläche, (DI617450547) 620,- €

→ Seite 214, 215



DIANA C100 Fußstütze
verchromt, für Eckmontage,
mit weißer Rutschhemmung,
(DI617454501) 104,- €
mit schwarzer Rutschhemmung,
(DI617454547) 104,- €



DIANA C100 Eckhaltegriff mit Duschkorb
verchromt, für Eckmontage,
mit weißer Rutschhemmung,
(DI617456501) 155,- €
mit schwarzer Rutschhemmung,
(DI617456547) 155,- €

NEU



DIANA C100 Duschkorb
zur Verwendung mit C100 Haltegriffen und
Duschhandläufen, mit herausnehmbarem Einsatz,
weiß, (DI617458501) 105,- €

→ Seite 211



DIANA C100 Kippspiegel
20° Neigungswinkel, inkl. 2 verschieden seitlichen
Satinierungen 15 x 600 mm mit 4.000 Kelvin,
14,4 Watt, inkl. 2 verschiedener Hebellängen,
ohne Schalter, IP 20, 600 x 800 mm
mit Beleuchtung (DI617442500) 718,- €
ohne Beleuchtung (DI617440500) 1.014,- €



DIANA M100 Duschkupplung
Rechteckausführung
900 x 900 mm,
(DI248018099) 352,- €

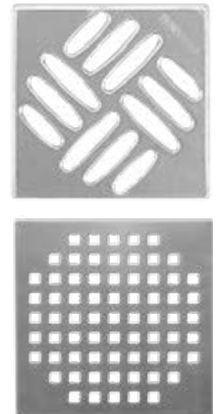

DIANA M100 Designrost
passend zu DIANA M100 Duschrinnen sowie DIANA M100 Duschkupplung

DIANA M100 Standard-Rost
120 x 120 x 4 mm, Edelstahl. Im Lieferumfang des Bodenablaufes enthalten.
Belastungsklasse K3

DIANA M100 Design-Rost Quadrato
120 x 120 x 4 mm, für Rahmen (130 x 130 mm), Edelstahl matt poliert,
(DI248019010) 215,- €

Belastungsklasse K3. Gegen Aufpreis erhältlich.



DIANA M100 Duschrinnen
flexibel platzierbar und gestaltbar mit umgebendem Material,
kaum spürbare Neigung,
leicht zu reinigen, montagefreundlich, 900 mm (DI249000304) 560,- €



**DIANA M100
Designrost**
Edelstahl poliert, 900 mm
(DI249000311) 259,- €

**DIANA M100
Edelstahl-Rost**
glatt, Edelstahl poliert, 900 mm
(DI249000312) 340,- €

**DIANA M100
Designrost**
befliesbar, Edelstahl, 900 mm
(DI249000310) 192,- €



Mehr Details unter
QR.DIANA-BAD.DE/DUSCHKUPPLUNG



Die gezeigten Produkte gibt es in
vielen Ausführungen und Größen.

DIANA M100 Acryl-Brausewannen
DIANA L400 und L600 Duschkabinen



DIANA M100 Acryl-Rechteck-Brausewanne
superflach, weiß, 1200 x 1000 mm, Tiefe 25 mm,
Ablaufloch 90 mm, (DI225024001) 623,- €



DIANA M100 Acryl-Brausewanne
superflach, weiß, 900 x 900 mm, Tiefe 25 mm,
Ablaufloch 90 mm, (DI225003001) 441,- €



DIANA M100 Acryl-Viertelkreis-Brausewanne
superflach, weiß, 900 x 900 mm, Tiefe 25 mm,
Ablaufloch 90 mm, (DI225053001) 482,- €

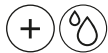

DIANA L400 Free
Modell mit Wandstützen,
1400 x 2000 mm, (DI293004902) 1.985,- €



DIANA L600 Pendeltür mit Festfeld und Seitenwand, rahmenlos,
Glasart ESG klar, verchromt, 1200 x 2000 mm, 2.091,- €



Mehr Details unter
QR.DIANA-BAD.DE/WANNEN-M
QR.DIANA-BAD.DE/WANNEN-L



DIANA Clean
Einzigartige schmutzabweisende
Oberfläche.



DIANA Grip
Antirutsch-Beschichtung. Angenehm im Hautkontakt,
farbecht und UV-beständig.



DIANA Grip plus
Antirutsch-Beschichtung auf der gesamten Fläche.

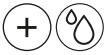

KOMPLETT
AUFKLAPPBAR
EINFACHE
HANDHABUNG
ÖFFNUNGSWINKEL
VON NAHEZU 180°

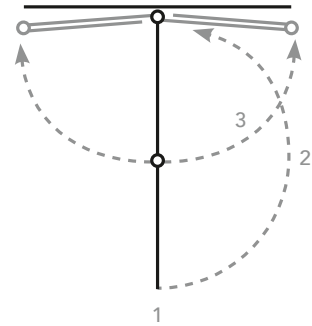

DIANA C100 Eckeinstieg
2-teilig, Pendel-Falttören, 1400 x 1400 x 2017 mm,
Halbteil rechts, (DI291309902) 1.882,- € und Halb-
teil links, (DI291319902) 1.882,- €



DIANA Armaturenglanz
Schonende Profireinigung für Edelstahloberflächen,
Wasch-/Spülmaschinen, 500 ml Flasche,
(DI6903011) 12,70 €



DIANA Duschblitz 2000
Unterhaltsreiniger mit Kalklösekraft,
750 ml Flasche, (DI6903015) 18,50 €



DIANA Bad- und Küchenreiniger
Moderner Reiniger für Bad und Küche
1000 ml Flasche, (DI6903041) 13,40 €



DIANA Citro Plus Kalklöser
Entkalker auf Zitronenbasis für Aluminium
Wärmetauscher, 500 ml Flasche,
(DI6903005) 14,- €



DIANA Email Glanz
für emailierte Bade- und Duschwannen
90 ml Flasche, (DI6903039) 11,60 €



DIANA Wasserkastenwürfel
für den Einwurfschacht von Geberit und Tece,
Dose à 10 St. (DI6903056) 17,30 €



Mehr Details unter
QR.DIANA-BAD.DE/DUSCHKABINEN-C



Die gezeigten Produkte gibt es in
vielen Ausführungen und Größen.

IMPRESSUM

HERAUSGEBER

Sanitär-Union GmbH & Co. KG,
Münsterstraße 13, D-55116 Mainz,
Geschäftsführer: Thomas Handwerk
06131 / 58 88 6-0
info@diana-bad.de

KONZEPT, GESTALTUNG & CHEFREDAKTION

Agentur Inselkind GmbH
Schafgasse 6, D-88131 Lindau / Bodensee
08382 / 59 07
info@agentur-inselkind.de
www.agentur-inselkind.de

ART DIREKTION, LAYOUT & BILDREDAKTION

Philipp Ostermann, Birgit Caprano

REDAKTION & TEXT

Erich Nyffenegger · www.nyffenegger.de
Veronika Renkenberger · www.renkenberger.net

MITARBEITER:INNEN AN DIESER AUSGABE

Sascha Beer, Laura Brombeis, Niels Föllmer, Luca Germi,
Jan Glinka, Patrick Haskamp, Christian Klinger, Catharina Ober,
Monika Radermacher, Christian Ratzesberger, Esther Rohm

BILDNACHWEISE

Unsplash.com: S. 12 © Alony Haust; S. 28 © Womanizer Toys; S. 30 / 31 © Alexandra Gorn, © Jan Antonin Kolar, © Alexei Maridashvili, © Gaby Yerden, © Brooke Lark; S. 34 © Sebastian Mittermeier; S. 35 © Varshesh Joshi; S. 39 © Kirill Tonkikh; S. 43 © Charlesdeluvio, © Priscilla du Preez; S. 44 © Jessica Ruscello; S. 46 © Karim Manjra; S. 48 © Christian Palmer; S. 50 © Alex Knight; S. 51 © Jonas Leupe; S. 64 © Pylyp Sukhenko; S. 67 © Joseph Marrufo; S. 68 © Karsten Winegeart; S. 104 © Drew Beamer, © Zoe McCrum, © Kajetan Sumiler; S. 106 © Xie Yujie Nick; S. 107 © Hayley Maxwell; S. 110 © Robert Katzki, © Chris Lee, © Brooke Cagle; S. 112 © Motoki Tonn; S. 115 © Anne Zwickermann; S. 114 © Hari Av, © Jannet Serhan; S. 115 © Carrie Beth Williams; S. 118 © Ren Ran; S. 119 © Feey, © Rocknwool; S. 122 © Anastasiia Baladina, © Joel Filipe; S. 123 © Moritz Kindler; S. 125 © David Trinks; S. 127 © Elias E, © Tyler Nix; S. 129 © Dibbendu Koley, © Elia Pellegrini; S. 131 © Anatol Rurak; S. 132 © Markus Spiske, © Valentin Bolder, © Janik S, © Hector John Periquin, © Tim Hufner, © Kieran Sheehan; S. 133 © Angelo Pantazis; S. 134 / 135 © Magdalena; S. 137 © Tim Hufner, © David Becker; S. 154 © Polina Kuzovkova; S. 156 © Christopher Campbell, © Noah Buscher, © Timothe Durand, © Priscilla du Preez; S. 162 © Nick Kimel; S. 169 © Johannes Krupinski; S. 170 © Greg Rosenke; S. 175 © Evan Brockett; S. 176 © Sakura; S. 183 © Brian Sumner, © Kristjan Kotar; S. 200 © Sven Mieke; S. 201 © Milivoj Kuhar; S. 224 © Karl Shea; Pexels.com: S. 34 © Elina Sazonova; S. 34 © Los Muertos Crew; S. 54 © Alan Cabello; S. 57 / S. 60 / S. 65 / S. 164 © Karolina Grabowska; S. 62 ©Sunsetoned; S. 64 © Ion Ceban Inonelceban; S. 68 © Ivan Samkov; S. 114 © Pixabay, © Eva Bronzini; S. 120 / 121 © Wsdidin; S. 156 © Vlada Karpovich; S. 164 © Linda Prebreza; S. 174 / S. 182 / S. 208 / S.210 © Cottonbro Studio; S. 207 © Marcus Aurelius; Adobe Stock: S. 73 © Yakobchuk Olena 213497012; S. 106 © Kobeza 161469539, © Euthymia 69984027, © Kurtcan 81399341, S. 107 © Nicole Lienemann 78313938, © Ttanothai 71148759, © Niko Bellic 274327978, S. 176 © Yavdat 207888883; S. 217 © Svitlana 390127543; iStock: S. 9 © Feverpitched 944868058; S. 139 © Halfpoint 346497886; S. 181 © Sndr 184616187; S. 187 © Supersizer 125134564; Splash-Bad.de: S.8 Illustrationen: S. 15 © Adobe Stock, Sivvector 467721886; S. 22 / S. 104 – S. 137 © Vecteezy.com, S. 65 / S. 207 / S. 209 / S. 211 © Inselkind, Sara Pawlak; S. 155 – S. 181 © Adobe Stock, Artbesouro 359464516;

FOTOGRAFIE

Vogelsänger Studios · www.vogelsaenger.de
Christian Weinrich · christianweinrich@fn.de

INNENARCHITEKTUR, DESIGN & STYLING

Renate Bröcker · www.broecker-raumkonzepte.de
Zuzana Vintišková · www.foto-styling-stuttgart.de

KOOPERATIONEN MARKENPARTNER

www.badesofa.de
www.stop-the-water.de
www.housedoctor.com, www.merakimoments.com
www.moeve.de, www.leitnerleinen.com

DATENAUFBEREITUNG & DRUCK

Fitz Feingrafik · www.feingrafik.at
Sattler Premium Print GmbH · www.sattler.media

HAFTUNGSAUSSCHLUSS

Nachdruck, Aufnahme in Online-Dienste sowie Vervielfältigung nur nach schriftlicher Zustimmung des Herausgebers. Alle Angaben erfolgen nach bestem Wissen, aber ohne Gewähr. Preise sind unverbindliche Empfehlungen inkl. gesetzl. MwSt. Satz- oder Druckfehler vorbehalten.

© 2023 Inselkind GmbH



DIANA GARANTIE

*DIANA verspricht 5 Jahre Garantie auf alle Produkte, sofern durch Rechnung ein sach- und fachgerechter Einbau durch einen Sanitär-Fachbetrieb nachgewiesen wird. Innerhalb der Garantiezeit auftretende Mängel werden kostenlos instandgesetzt und Ersatzteile kostenfrei geliefert. Es besteht jedoch kein Anspruch auf Übernahme von Montage- oder Servicekosten. Von der Garantie ausgenommen sind Verbrauchsmaterialien und Verschleißteile (u.a. Glasteile, Bürstenköpfe, Dichtungen, Leuchtmittel etc.), Schmutzeinspülungen, Kalkablagerungen und Abweichungen, die keinen Einfluss auf den Gebrauchswert des Produktes haben sowie Reinigungs- und Bedienungsfehler. **Preise gültig bis 31.12.2023**

DIE SMARTEN HELDEN IM HINTERGRUND

Erst mit den intelligenten Haustechnik-Lösungen hinter der Wand können Sie Ihr neues DIANA-Badezimmer nachhaltig genießen. DITECH bietet hierfür hochwertige Produkte von Wasserenthärtung über Leckageschutz bis hin zu Heizungstechnik. Entdecken Sie mehr Haustechnik bei Ihrem DIANA-Händler vor Ort - dort gibt es auch den DITECH Haustechnik Guide gratis für Sie zum Mitnehmen!

IHRE DITECH-VORTEILE

- + TOP-MARKENHERSTELLER
- + QUALITÄT VOM FACHBETRIEB
- + RUNDUM-SERVICE
- + 5 JAHRE GARANTIE
- + SCHNELLE LIEFERUNG



* Die DITECH-Garantiebestimmungen finden Sie unter: www.ditech-haustechnik.de



AUF
EINEN
KLICK

ALLES VON DIANA AUF EINEN KLICK

ENTDECKEN SIE UNSERE WEBSITE UND DEN
KOSTENLOSEN VERSAND-SERVICE FÜR KATALOGE

Gezielt suchen und immer den optimalen Überblick haben: Das Badmagazin FREIRAUM, den umfangreichen DIANA Katalog sowie die interessanten Sonderprospekte unserer Exklusivmarke DIANA finden Sie online unter www.diana-bad.de. Zum Durchblättern und als Download.

Lieber handfestes Papier? Als Ergänzung zu unseren digitalen Medien können Sie das Badmagazin FREIRAUM sowie die unten gekennzeichneten Prospekte auch klassisch gedruckt bestellen – natürlich kostenlos.



DEN FREIRAUM, DEN DIANA KATALOG SOWIE
DIE SONDERPROSPEKTE FINDEN SIE UNTER:

www.diana-bad.de/diana-kataloge



**FREIRAUM
BADMAGAZIN**

228 Seiten mit Preisen
gedruckt oder digital



DIANA KATALOG

428 Seiten mit Preisen
gedruckt oder digital



OBERFLÄCHEN

20 Seiten Inspiration
gedruckt oder digital



DUSCH-WC

12 Seiten Inspiration
gedruckt oder digital



**KÜCHEN-
ARMATUREN**

16 Seiten mit Preisen
digital



OBERFLÄCHEN-VIELFALT IN DER BADWELT L

FÜR MEHR SPIELRAUM BEI OPTIK UND HAPTİK



**NOCH MEHR THEMEN
IN DIESEM MAGAZIN**

Inspirierende Frauen, die den
klangvollen Namen Diana tragen

Better together – Die Generation Global

Der Kreativ-Hafen Hamburg stellt sich vor

Praktikable, kleine Schritte
in Richtung Neo-Ökologie

Die 15-Minuten Stadt bietet
Lebensqualität im kompakten Format

Existenzgründer 60+, die gesellschaftlich
etwas bewegen wollen

PLANEN SIE IHREN LIEBLINGSORT MIT UNS!

IHRE WUNSCHERFÜLLER IN DER FACHAUSSTELLUNG BAD

